

# צג שטוח Dell™ U2713HM - מדריך למשתמש

[מדריך למשתמש](#)

[הוראות חשובות להגדרת הרזולוציה כ-2560X1440 \(מקסימום\)](#)

---

המידע שבמסמך זה נתון לשינוי ללא הודעה מוקדמת.  
© Dell Inc 2013. כל הזכויות שמורות.

העתקה בצורה כלשהי של החומר ללא אישור בכתב של Dell Inc. אסורה בתכלית האיסור.

סימנים מסחריים המשמשים בטקסט זה: Dell והסמל DELL הם סימנים מסחריים של Dell Inc; מיקרוסופט Windows-1 הם או סימנים מסחריים או סימנים מסחריים רשומים של Microsoft Corporation בארצות הברית ו / או במדינות אחרות; Intel הוא סימן מסחרי רשום של Intel Corporation בארה"ב מדינות אחרות; ו-ATI הוא סימן מסחרי של החברות Advanced Micro Devices, Inc

ENERGY STAR הוא סימן מסחרי רשום של הסוכנות האמריקאית להגנת הסביבה; כמו שותף ENERGY STAR

Dell, Inc קבעה כי מוצר זה עונה על הנחיות ENERGY STAR ליעילות האנרגיה

סימנים מסחריים וסימנים רשומים אחרים עשויים להופיע במסמך זה כדי להתייחס לחברות שטוענות לבעלותם או למוצרים שלהם. דל אינק. מנערת חוצנה מכל טענה או עניין של בעלות על הסימנים המסחריים או הסימנים הרשומים פרט לשלה עצמה.

---

**דגם** U2713HMt

אוקטובר 2013 הכומר A04

# צג צבעוני שטוח Dell™ U2713HM - מדריך למשתמש

[על אודות הצג שלכם](#)

[התקנת הצג](#)

[הפעלת הצג](#)

[מדריך למשתמש - Dell Display Manager](#)

[פתרון בעיות](#)

[נספח](#)

## הערות, הודעות ואזהרות

**הערה:**  הערה מציינת מידע חשוב שיסייע לכם להשתמש בצג בצורה טובה יותר.

**זהירות:**  הודעה מציינת אפשרות של נזק לחומרה או של אובדן מידע, ומסבירה כיצד למנוע את הבעייה.

**אזהרה:**  אזהרה מציינת אפשרות של נזק לרכוש, של פגיעה גופנית או של מוות.

המידע שבמסמך זה נתון לשינוי ללא הודעה מוקדמת.  
© Dell Inc 2013. כל הזכויות שמורות.

העתקה בצורה כלשהי ללא אישור בכתב של Dell Inc. אסורה בתכלית איסור.

סימנים מסחריים המשמשים בטקסט זה: Dell והסמל DELL הם סימנים מסחריים של Dell Inc; מיקרוסופט ו-Windows הם או סימנים מסחריים או סימנים מסחריים רשומים של Microsoft Corporation בארצות הברית ו / או במדינות אחרות; Intel הוא סימן מסחרי רשום של Intel Corporation בארה"ב מדינות אחרות; ATI הוא סימן מסחרי של החברות Advanced Micro Devices, Inc ENERGY STAR הוא סימן מסחרי רשום של הסוכנות האמריקאית להגנת הסביבה; כמו שותף ENERGY STAR Dell, Inc קבעה כי מוצר זה עונה על הנחיות ENERGY STAR ליעילות האנרגיה

סימנים מסחריים וסימנים רשומים אחרים עשויים להופיע במסמך זה כדי להתייחס לחברות שטוענות לבעלותם או למוצרים שלהם. דל אינק. מנערת חוצנה מכל טענה או עניין של בעלות על הסימנים המסחריים או הסימנים הרשומים פרט לשלה עצמה.

**דגם** U2713HMt

אוקטובר 2013 הכומר A04

## הוראות חשובות להגדרת הרזולוציה כ-2560X1440 (מקסימום)

לתצוגה מיטבית בזמן השימוש במערכות הפעלה חלונות® של מייקרוסופט, הגדירו את רזולוציית הצג ל-2560X1440 פיקסלים על ידי ביצוע הצעדים הבאים:  
ב-Windows XP:

1. לחצו על עכבר ימין בשולחן העבודה והקליקו **מאפיינים**.

2. בחרו בתווית **הגדרות** (Settings).

3. הזיזו את סרגל ההזזה ימינה על ידי לחיצה והחזקת עכבר שמאל, והביאו את רזולוציית הצג אל **2560X1440**.

4. לחצו על **OK**.

ב-Windows® 7, Windows Vista®, או Windows® 8/Windows® 8.1:

1. עבור Windows® 8/Windows® 8.1 בלבד, בחר באריח **Desktop** (שולחן עבודה) כדי לעבור למצב שולחן עבודה קלאסי.

2. לחץ לחיצה ימנית על שולחן העבודה ולאחר מכן בחר באפשרות **Screen resolution (רזולוציית מסך)**.

3. הזיזו את סרגל ההזזה ימינה על ידי לחיצה והחזקת עכבר שמאל, והביאו את רזולוציית הצג אל **2560X1440**.

4. מחבר ה-VGA שלנו יכול לתמוך בעד 1152 X 2048 בלבד (מגבלות רוחב הפס). ה-HDMI שלנו הוא 1.4 והוא תואם ויכול לתמוך עד 1080 X 1920.

אם **2560X1440** אינו מופיע כאופציה לבחירה, יתכן כי עליכם לעדכן את מנהל ההתקנים הגרפיים שלכם. בחרו בבקשה בין התרחישים הבאים את זה המתאר את מערכת המחשב בו אתם משתמשים, ופעלו לפי ההדרכה המצורפת:

1: [אם ברשותכם מחשב דל™ שולחני או מחשב דל™ נישא בעל גישה לאינטרנט.](#)

2: [אם ברשותכם מחשב שולחני, מחשב נישא או כרטיס גרפי שאינם מתוצרת דל™.](#)

## אודות הצג

צג שטוח Dell™ U2713HM - מדריך למשתמש

- [תוכן האריזה](#)
- [תכונות המוצר](#)
- [זיהוי חלקים ובקורות](#)
- [מפרט הצג](#)
- [יכולת "הכנס הפעל"](#)
- [ממשק USB \(Universal Serial Bus\)](#)
- [מדיניות איכות ופיקסלים בצג LCD](#)
- [הנחיות לתחזוקה](#)

## תוכן האריזה

הצג שרכשת מגיע עם כל הרכיבים המוצגים בהמשך. ודא שקיבלת את כל הרכיבים. אם חסר רכיב כלשהו, [צור קשר עם Dell](#).

**הערה:** פריטים מסוימים הם אופציונליים וייתכן שלא יצורפו לצג. ייתכן שלא ניתן יהיה להשתמש בתכונות או בתקליטורים מסוימים בארצות מסוימות.

**הערה:** כדי להגדיר עם מעמד אחר, עיין במדריך ההתקנה המתאימים לעמוד על הוראות ההתקנה.



• מעמד

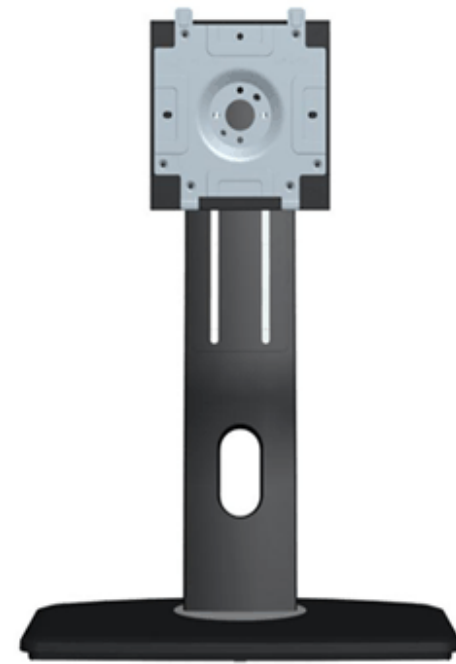



• כבל מתח



• כבל VGA

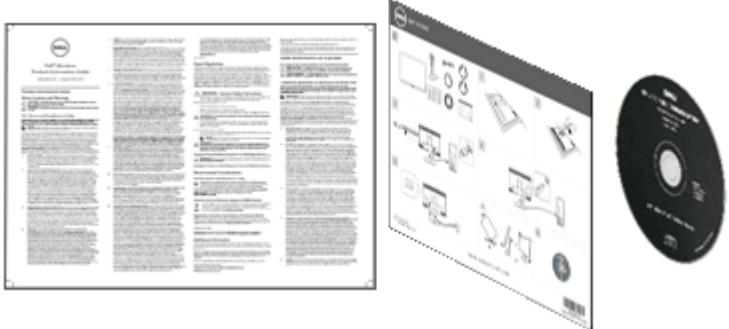

<ul style="list-style-type: none"> <li>• כבל DVI-DL</li> </ul>	
<ul style="list-style-type: none"> <li>• כבל USB up stream (מאפשר שימוש ביציאות USB שבצג)</li> </ul>	
<ul style="list-style-type: none"> <li>• חבק</li> </ul>	
<ul style="list-style-type: none"> <li>• תקליטור מנהלי התקן ותיעוד</li> <li>• מדריך התקנה מהירה</li> <li>• מידע אודות בטיחות</li> </ul>	

## תכונות המוצר

לצג השטוח **U2713HM** תצוגת TFT LCD עם מטריצה פעילה. תכונות הצג כוללות:

■ שטח תצוגה גלוי של 27 אינץ' (68.58 ס"מ) (נמדד לפי האלכסון). רזולוציה 2560x1440, וכן תמיכה במסך מלא ברזולוציות נמוכות יותר.

■ זווית צפייה רחבה המאפשרת צפייה ממצב ישיבה או עמידה, או תוך כדי תנועה מצד לצד.

- יכולות הטיה, סיבוב, כוונון גובה (115 מ"מ) וסיבוב למצב אנכי.
  - מעמד נשלף ופתחי הרכבה 100 מ"מ תואמי VESA (Video Electronics Standards Association) לפתרונות הרכבה גמישים.
  - יכולת "הכנס הפעל", מותנית בתמיכה במערכת.
  - כיוון תפריט מסך (OSD) להגדרה קלה ולאופטימיזציה של המסך.
  - תקליטור התוכנה והתיעוד מכיל קובץ מידע (INF), קובץ התאמת צבעי תמונה (ICM), את היישום Dell Display Manager ואת מסמכי התיעוד של המוצר.
  - תכונת Energy Saver תואמת תקן Energy Star.
  - חריץ נעילת אבטחה.
  - יכולת ניהול נכסים
  - היכולת לעבור מיחס גובה-רוחב רחב ליחס רגיל תוך שמירה על איכות התמונה.
  - דירוג EPEAT Gold
  - כמות מופחתת של מעכבי בעירה על בסיס ברום (BFR)/פוליוויניל כלוריד (PVC).
  - זכוכית נטולת ארסן ותאורה אחורית נטולת כספית בפאנל בלבד.
  - מד אנרגיה מציג בזמן אמת את רמת האנרגיה הנצרכת על ידי הצג.
  - יחס ניגודיות דינמית גובה (1:2,000,000).
  - תוכנת Dell Display Manager מצורפת (בתקליטור המצורף לצג).
  - צגים בעלי תו-תקן TCO.
  - מכלול צבע הגדול מ-99% תאימות למרחב הצבע sRGB.
-

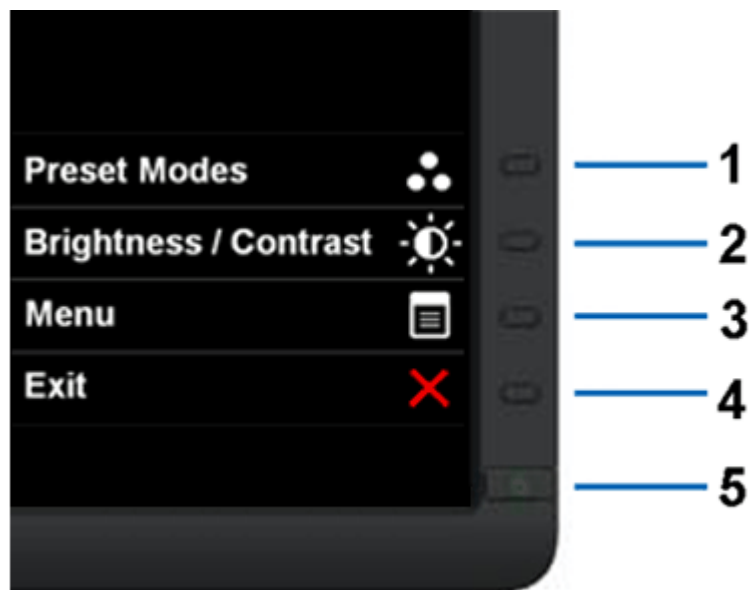

בקורות הפנל הקדמי בקורות הפנל הקדמי

מבט קדמי

תווית	תיאור
1	מצבים מוגדרים מראש (ברירת מחדל, אך ניתן להגדרה)
2	בחירת מקור תצוגה (ברירת מחדל, אך ניתן להגדרה)
3	תפריט
4	יציאה
5	לחצן הפעלה (עם חיווי נורית פעולה)



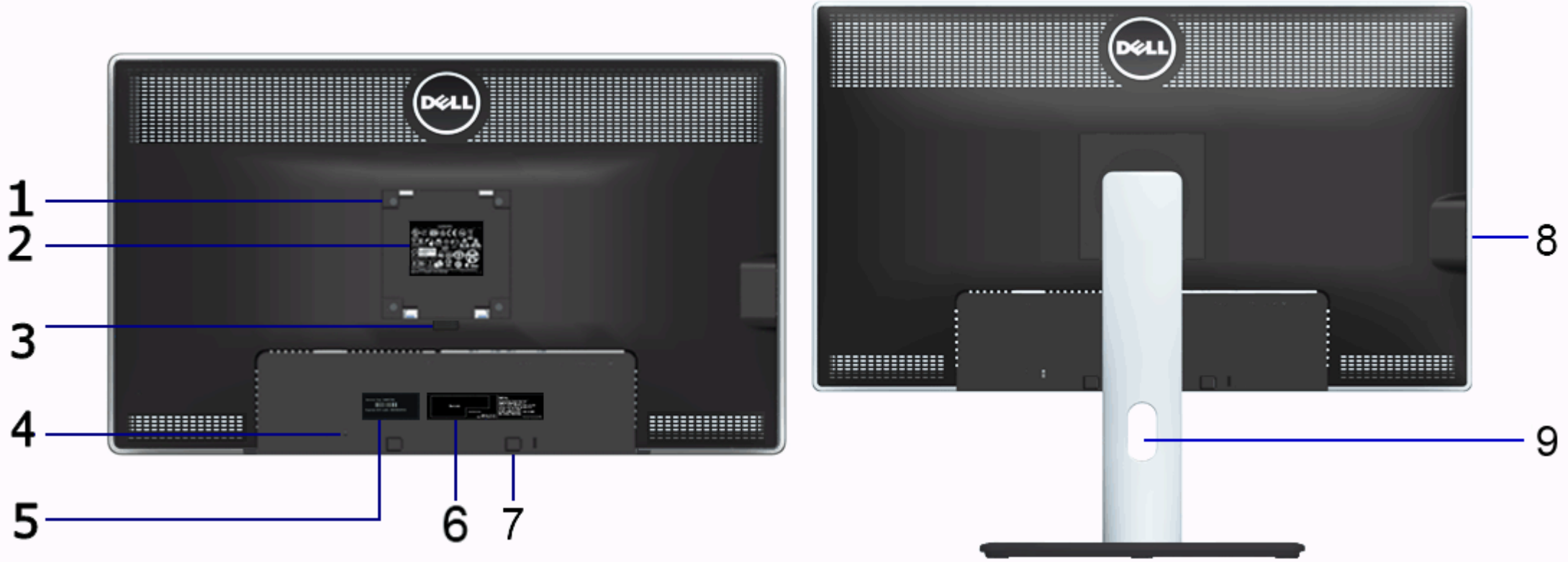

מבט אחורי עם מעמד הצג

מבט אחורי

תווית	תיאור	שימוש
1	פתחי הרכבה VESA (100 מ"מ x 100 מ"מ) (מאחורי לוחית הבסיס המצורפת)	צג מורכב על הקיר באמצעות ערכת הרכבה לקיר תואמת VESA (100 מ"מ x 100 מ"מ)
2	תווית רגולטוריות	מפרטת את אישורי התקינה.
3	לחצן הסרת מעמד	משחרר את המעמד מהצג.
4	חריץ נעילת אבטחה	מאבטח את הצג באמצעות מנעול עם כבל אבטחה.
5	תווית תגית שירות	היעזר בתווית זו אם תרצה ליצור קשר עם Dell לקבלת עזרה טכנית.
6	תווית מספר סידורי של ברקוד	עיינו במספר זה אם נדרש לפנות אל Dell לקבלת תמיכה טכנית.
7	תושבות הרכבה ל-Dell Soundbar	לחיבור Dell Soundbar האופציונלי.
8	יציאות USB downstream	חבר את התקני ה-USB שברשותך
9	חריץ כבל מושלם	לניתוב הכבלים דרך הפתח.

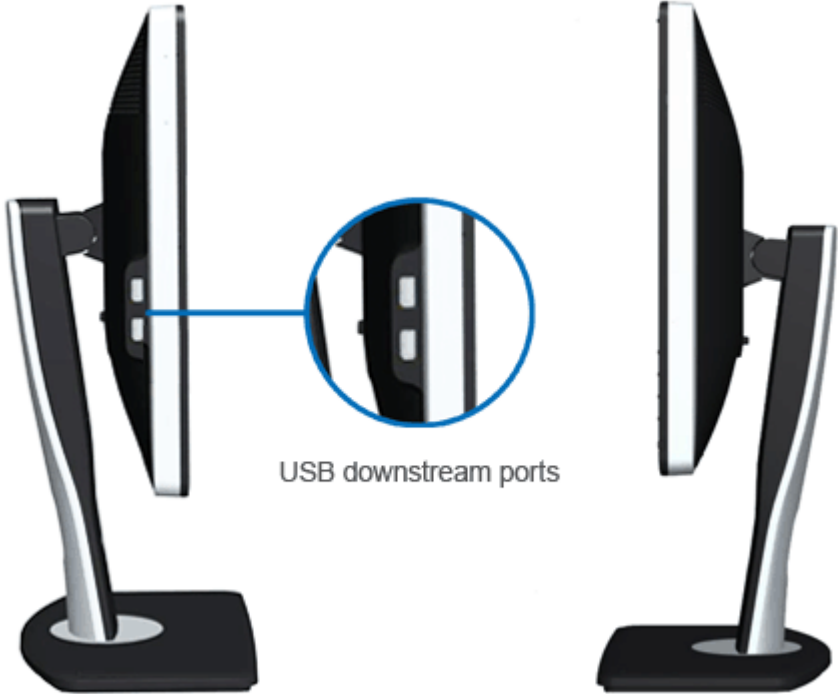

USB downstream ports

מבט צד ימין

מבט צד שמאל

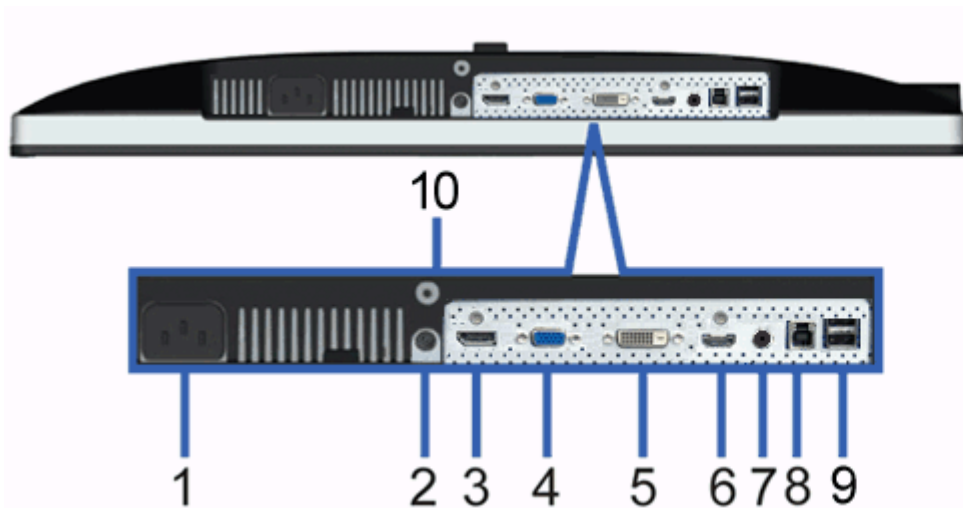

מבט תחתון עם מעמד הצג

מבט תחתון

תווית	תיאור	שימוש
1	מחבר לכבל מתח חילופין (AC)	מחבר את כבל החשמל
2	מחבר מתח DC עבור Dell Soundbar	מחבר את כבל המתח של Soundbar (אופציונלי)
3	מחבר DP	מחבר את כבל DP מהמחשב.
4	מחבר VGA	מחבר את כבל VGA מהמחשב.
5	מחבר DVI	חבר את כבל ה- DVI (Dual link) מהמחשב שלך. וודא שמתמשים בכבל החיבור הכפול DVI. מחבר זה תואם רק לכבלי חיבור כפול DVI (שמגיעים יחד עם המוניטור).
6	מחבר HDMI	חיבור התקנים כגון נגן DVD או קופסת חיבורים (set-top box).
7	מחברי שמע	חבר את התקני פלט השמע באמצעות ממשק החיבור HDMI 1.4 ערוצים או DisplayPort 1.2 ערוצים. חבר את התקן פלט ערוץ השמע לשקע השחור. השתמש במחבר הזה עבור חיבור שמע עם 2.0 ערוצים.*
8	יציאת USB עולה	מחבר את כבל USB שהגיע עם הצג אל הצג ואל המחשב. לאחר חיבור הכבל, תוכל להשתמש במחברי USB שבצד ובתחתית הצג.
9	יציאות USB downstream	מחבר את התקני ה-USB שברשותך. תוכל להשתמש במחשב זה רק לאחר חיבור כבל USB למחשב ומחבר USB Upstream לצג.
10	לעמוד תכונה לנעול	כדי לנעול את תעמדי על צג

\* שקע השמע Line-out אינו תומך באוזניות.

## מפרט הצג

### מפרט צג שטוח

סוג מסך	מטריצה פעילה - TFT LCD
סוג פנל	AH-IPS
מידות המסך	27 אינץ' (27 גודל תמונה ניתנת לצפייה)
שטח תצוגה קבוע מראש:	335.7 x 596.7 (H) x (V)
אופקי	596.7 מ"מ (23.49 אינץ')
אנכי	335.7 מ"מ (13.22 אינץ')
גובה פיקסל	0.233 מ"מ
זווית צפייה	178° (אנכי) טיפוסי, 178° אופקי) טיפוסי
מוצא לומיננס	350 CD/m <sup>2</sup> (טיפוסי),
יחס ניגודיות	1000:1 (טיפוסי), 2,000,000:1 (טיפוסי, כאשר האפשרות Dynamic Contrast (ניגודיות דינמית) פעילה)
ציפוי פני התצוגה	אנטי ברק עם ציפוי קשיח 3H
תאורה אחורית	מערכת LED edgelight
זמן תגובה	8 MS אפור אל אפור (אופייני)
עומק צבע	16.7 מיליון צבעים
ערכת צבעים	*82% (sRGB >99%)

\* מכלול הצבעים של U2713HM (טיפוסי) מבוסס על תקני הבדיקה (82% CIE1976 ו-72% CIE1931).

### מפרט רזולוציה

טווח סריקה אופקי	30 kHz עד 113 kHz (אוטומטי)
טווח סריקה אנכי	56 Hz עד 86 Hz (אוטומטי)

## מצבי וידאו נתמכים

480p, 576p, 720p, 1080p 480i, 576i, 1080i	יכולות תצוגת וידאו
--	--------------------

## מצבי תצוגה מוגדרים מראש

מצב תצוגה	תדר סריקה אופקי (kHz)	תדר סריקה אנכי (Hz)	שעון פיקסלים (MHz)	קוטביות סנכרון (אופקי/אנכי)
VESA, 720 x 400	31.5	70.0	28.3	+/-
VESA, 640 x 480	31.5	60.0	25.2	-/-
VESA, 640 x 480	37.5	75.0	31.5	-/-
VESA, 800 x 600	37.9	60.0	40.0	+/+
VESA, 800 x 600	46.9	75.0	49.5	+/+
VESA, 1024 x 768	48.4	60.0	65.0	-/-
VESA, 1024 x 768	60.0	75.0	78.8	+/+
VESA, 1152 x 864	67.5	75.0	108.0	+/+
VESA, 1280 x 800	49.7	59.8	83.5	+/+
VESA, 1280 x 1024	64.0	60.0	108.0	+/+
VESA, 1280 x 1024	80.0	75.0	135.0	+/+
VESA, 1600 x 1200	75.0	60.0	162.0	+/+
VESA, 1680 x 1050	65.0	60.0	146.2	+/+
VESA, 1920 x 1080	67.5	60.0	148.5	+/+
VESA, 2048 x 1152	71.6	60.0	197.0	+/+
VESA, 2560 x 1440	88.8	60.0	241.5	+/+

## מפרט חשמלי

RGB אנלוגי , 5% +/- 0.7V , קוטביות חיובית בעכבת כניסה 75 אוהם
---

אותות כניסת וידאו	Digital DVI-D TMD5, 600mV עבור כל קו דיפרנציאלי, קוטביות חיובית בעכבת כניסה 50 .ohm תמיכה באות קלט DP1.2/HDMI1.4
אותות כניסת סנכרון	סנכרון אופקי ואנכי בנפרד, רמת TTL ללא תלות בקוטביות, SOG (Composite SYNC בירוק)
מתח כניסה AC/תדר/זרם	100 עד 240 VAC / 50 או 60 Hz $\pm$ 3 Hz (מקסימום)
נחשול זרם	120V: 30A (מקסימום) 240V: 60A (מקסימום)

## תכונות פיזיות

<b>סוג מחבר</b>	15 פינים D-subminiature, מחבר כחול; DVI-D, מחבר לבן; DP(DisplayPort), מחבר שחור
<b>סוג כבל אות</b>	דיגיטלי: DisplayPort/DVI-D ניתק, פינים מלאים, מגיע מנותק מהצג אנלוגי: 15 D-Sub פינים, מגיע מנותק מהצג DisplayPort: פריק, DisplayPort, פינים מלאים, מגיע מנותק מהצג. (אופציונלי) High Definition Multimedia Interface: ניתק, 19, HDMI פינים (אופציונלי)
<b>מידות (כולל מעמד)</b>	
גובה (דחוס)	21.22 אינץ' (538.9 מ"מ)
גובה (מוגדל)	16.70 אינץ' (424.3 מ"מ)
רוחב	25.17 אינץ' (639.3 מ"מ)
עומק	7.89 אינץ' (200.3 מ"מ)
<b>מידות (לא כולל מעמד)</b>	
גובה	14.89 אינץ' (378.2 מ"מ)
רוחב	25.17 אינץ' (639.3 מ"מ)
עומק	2.58 אינץ' (65.6 מ"מ)
<b>מידות המעמד</b>	
גובה (דחוס)	16.46 אינץ' (418.2 מ"מ)
גובה (מוגדל)	14.66 אינץ' (372.3 מ"מ)

רוחב	12.39 אינץ' (314.8 מ"מ)
עומק	7.89 אינץ' (200.3 מ"מ)
<b>משקל</b>	
משקל כולל אריזה	10.2 ק"ג (22.67 פאונד)
משקל כולל מכלול המעמד וכבלים	8.1 ק"ג (18.00 פאונד)
משקל ללא מכלול המעמד (להרכבה על הקיר או עבור שיקולי הרכבת VESA - ללא כבלים)	5.6 ק"ג (12.44 פאונד)
משקל מכלול המעמד	1.8 ק"ג (4.00 פאונד)
ברק המסגרת הקדמית	5.0 יחידות ברק (מקס') (מסגרת שחורה) 20.0 יחידות ברק (מקס') (מסגרת כסופה)

## תכונות סביבה

<b>טמפרטורה</b>	
בפעולה	0° ~ 40° C
לא בפעולה	באחסון: -20° עד 60° (-4° עד 140° F) משלוח: -20° עד 60° (-4° עד 140° F)
<b>לחות</b>	
בפעולה	10% עד 80% (ללא התעבות)
לא בפעולה	באחסון: 5% עד 90% (ללא התעבות) משלוח: 5% עד 90% (ללא התעבות)
<b>גובה</b>	
בפעולה	3,048 מטר (10,000 רגל) מקסימום
לא בפעולה	10,668 מטר (35,000 רגל) מקסימום
<b>פיזור תרמי</b>	
	341.21 BTU/שעה (מקסימום) 143.31 BTU/שעה (טיפוסי)

## מצבי ניהול צריכת הספק

אם אתה משתמש בכרטיס מסך תואם VESA DPM™ או בתוכנה המותקנת במחשב, המסך יכול להפחית באופן אוטומטי את צריכת ההספק שלו כאשר אינו בשימוש. תכונת זו נקראת מצב חיסכון בצריכת הספק\*. כאשר המחשב מזהה קלט מהמקלדת, מהעכבר או מאביזר קלט אחר, הצג יחזור אוטומטית לפעולה. הטבלה הבאה מציגה את צריכת ההספק ואת האותות של תכונה אוטומטית זו לחיסכון בהספק:

מצבי VESA	סנכרון אופקי	סנכרון אנכי	וידאו	חיווי הפעלה	צריכת הספק
פעולה רגילה	פעיל	פעיל	פעיל	לבן	W 100 (מקסימום)** W 35 (טיפוסי)
מצב Active-off	לא פעיל	לא פעיל	מוחשך	לבן (מהבהבת)	פחות מ-0.5 W
כבוי	-	-	-	כבוי	פחות מ-0.5 W

תצוגת המסך תפעל במצב פעולה רגיל בלבד. כאשר לחצן כלשהו נלחץ במצב Active-off, אחת ההודעות הבאות תוצגנה:

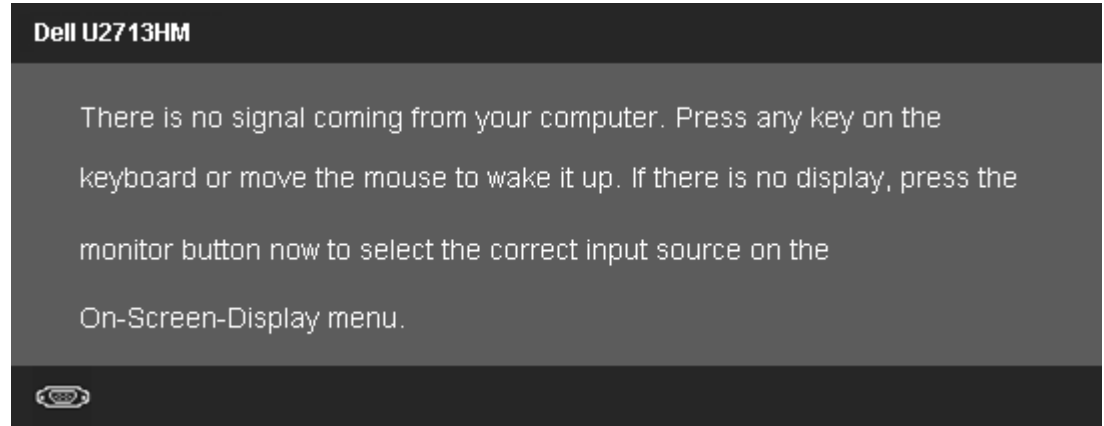

לא מגיע אות מהמחשב. לחץ על מקש כלשהו במקלדת או הזז את העכבר כדי להחזיר את המחשב למצב פעולה. למעבר למקור אות אחר, לחץ פעם נוספת על לחצן הצג. הפעל את המחשב ואת הצג כדי להפעיל את תפריט המסך.



**הערה:** צג זה תואם לתקן ENERGY STAR®.

\* ניתן לבטל לגמרי את צריכת ההספק במצב כבוי רק על ידי ניתוק כבל החשמל מהצג.  
\*\* ניתן לבטל לגמרי את צריכת ההספק במצב כבוי רק על ידי ניתוק כבל החשמל מהצג.



# תפקידי פינים

## מחבר VGA

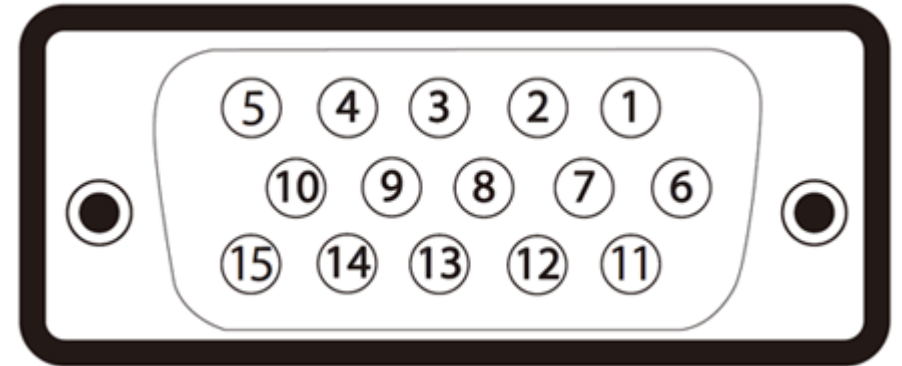

מספר פיין	הצד בן 15 הפינים של מחבר המוניטור	מספר פיין	הצד בן 15 הפינים של מחבר המוניטור
1	Video-Red	9	מחשב 5V/3.3V
2	Video-Green	10	GND-sync
3	Video-Blue	11	אדמה
4	אדמה	12	נתוני DDC
5	בדיקה עצמית	13	סנכרון אופקי
6	GND-R	14	סנכרון אנכי
7	GND-G	15	שעון DDC
8	GND-B		

## מחבר DVI

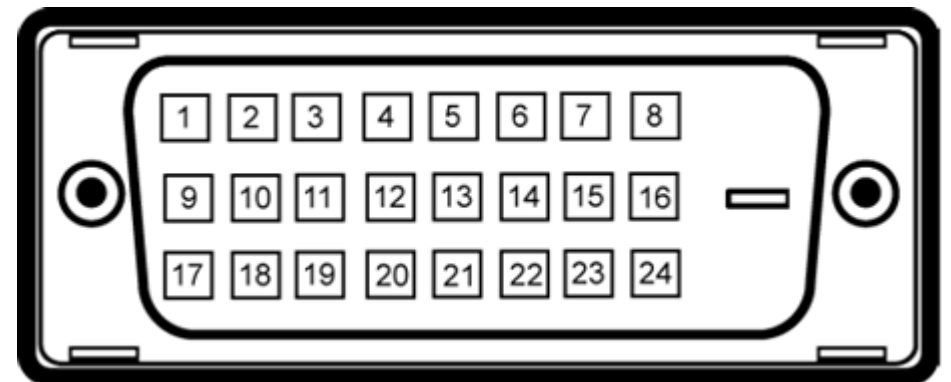

מספר פין	הצד בן 24 הפינים של מחבר המוניטור	מספר פין	הצד בן 24 הפינים של מחבר המוניטור
1	-TMDS RX2	13	צף
2	+TMDS RX2	14	מתח 5V/+3.3V+
3	TMDS Ground	15	בדיקה עצמית
4	צף	16	זיהוי Hot Plug
5	צף	17	-TMDS RX0
6	שעון DDC	18	+TMDS RX0
7	נתוני DDC	19	TMDS Ground
8	צף	20	צף
9	-TMDS RX1	21	צף
10	+TMDS RX1	22	TMDS Ground
11	TMDS Ground	23	+TMDS Clock
12	צף	24	-TMDS Clock

## מחבר DP

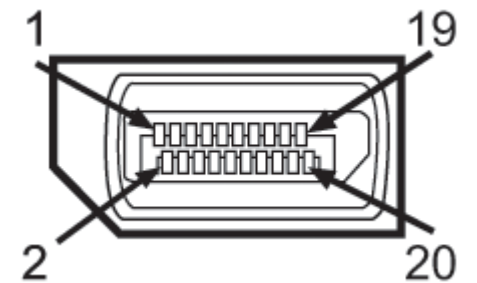

מספר פין	הצד בן 20 הפינים של מחבר המוניטור	מספר פין	הצד בן 20 הפינים של מחבר המוניטור
1	(ML0(p	11	אדמה
2	אדמה	12	(ML3(n

אדמה	13	(ML0(n	3
אדמה	14	(ML1(p	4
(AUX(p	15	אדמה	5
אדמה	16	(ML1(n	6
(AUX(n	17	(ML2(p	7
HPD	18	אדמה	8
חזרה DP_PWR	19	(ML2(n	9
3.3V DP_PWR+	20	(ML3(p	10

### מחבר 19 HDMI פינים

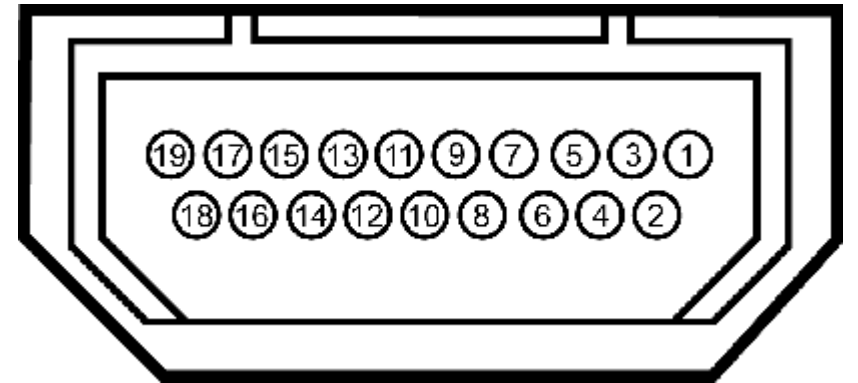

סיכה	הצד בן 19 הפינים של מחבר המוניטור (כבל אינו מצורף)	סיכה	הצד בן 19 הפינים של מחבר המוניטור (כבל אינו מצורף)
1	-T.M.D.S. Data 2	11	T.M.D.S. Clock Shield
2	T.M.D.S. Data 2 Shield	12	- T.M.D.S. Clock
3	+T.M.D.S. Data 2	13	CEC
4	+T.M.D.S. Data 1	14	שמור (לא מחובר בהתקן)
5	T.M.D.S. Data 1 Shield	15	SCL
6	-T.M.D.S. Data 1	16	SDA
7	+T.M.D.S. Data 0	17	DDC/CEC Ground
8	T.M.D.S. Data 0 Shield	18	5V Power +
9	-T.M.D.S. Data 0	19	Hot Plug Detect
10	+ T.M.D.S. Clock		

# יכולת "הכנס הפעל"

תוכל להתקין את הצג בכל מערכת תואמת "הכנס הפעל". הצג מספק אוטומטית למחשב את נתוני EDID (Extended Display Identification Data) שלו תוך שימוש בפרוטוקולי DDC (Display Data Channel) ומאפשר למחשב להגדיר את עצמו ולמטב את ביצועי הצג. ברוב המקרים, התקנת הצג תבצע אוטומטית; תוכל לבחור הגדרות שונות אם תרצה בכך. לפרטים נוספים אודות שינוי הגדרות הצג, ראה [הפעלת הצג](#).

## ממשק (USB Universal Serial Bus)

בסעיף זה תקבל פרטים אודות יציאות ה-USB הזמינות בצידו השמאלי של הצג.

**הערה:** צג זה תואם לתקן USB 3.0.

מהירות העברה	קצב העברת נתונים	צריכת הספק
Super Speed	5 Gbps	4.5W (מקסימום, כל יציאה)
High speed	480 Mbps	2.5W (מקסימום, כל יציאה)
Full speed	12 Mbps	2.5W (מקסימום, כל יציאה)
Low speed	1.5 Mbps	2.5W (מקסימום, כל יציאה)

## מחבר USB Upstream

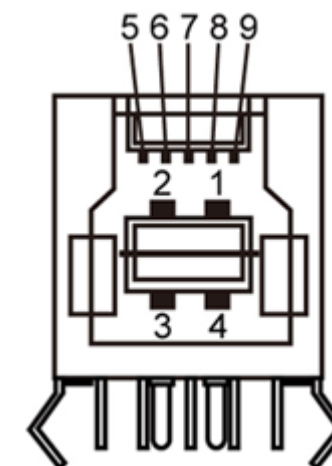

מספר פין	שם האות
1	VBUS
2	-D

+D	3
GND	4
-StdB_SSTX	5
+StdB_SSTX	6
GND_DRAIN	7
-StdB_SSRX	8
+StdB_SSRX	9
סיכוך	מעטפת

### מחבר USB Downstream

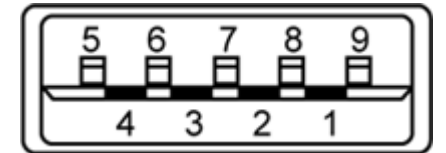

שם האות	מספר פין
VBUS	1
-D	2
+D	3
GND	4
-StdA_SSRX	5
+StdA_SSRX	6
GND_DRAIN	7
-StdA_SSTX	8
+StdA_SSTX	9
סיכוך	מעטפת

- upstream 1 - אחורית
- 2 4 - downstream בחלק האחורי; 2 בחלק השמאלי

**הערה:** כדי להשתמש בממשק החיבור USB 3.0 עליך לחבר את הצג למחשב תואם.

**הערה:** ממשק ה-USB של הצג פועל רק כאשר הצג פעיל או במצב חיסכון בצריכת חשמל. אם תכבה את הצג ולאחר מכן תדליק אותו, ייתכן שייקח להתקנים המחוברים אליו זמן מה כדי לחזור לפעולה רגילה.

## מדיניות איכות ופיקסלים בצג LCD

בתהליך הייצור של צג LCD, פעמים רבות פיקסל אחד או יותר מתקבעים במצב שאינו ניתן לשינוי. קשה להבחין בפיקסלים הללו והם אינם משפיעים על האיכות או על היכולת להשתמש בתצוגה. למידע נוסף אודות מדיניות הפיקסלים והאיכות של צגי Dell, גלוש לאתר התמיכה של Dell בכתובת: [support.dell.com](http://support.dell.com).

## הנחיות לתחזוקה

### ניקוי הצג

**אזהרה:** קרא ופעל בהתאם [להוראות הבטיחות](#) לפני שתנקה את הצג. 

**זהירות:** לפני ניקוי הצג, נתק את כבל המתח שלו משקע החשמל שבקיר. 

מומלץ לפעול בהתאם להוראות שברשימה הבאה להוצאה מהאריזה, לניקוי או לטיפול בצג:

- לניקוי המסך האנטי סטטי, הרטב קלות מטלית רכה ונקייה במים. אם ניתן, השתמש במטלית מיוחדת לניקוי מסכים או בתמיסה מתאימה לציפוי האנטי סטטי. אין להשתמש בבניין, במדלל, באמוניה, בחומרי ניקוי שוחקים או באוויר דחוס.
- נקה את הצג בעזרת מטלית לחה ופושרת. הימנע משימוש בחומרי ניקוי מכל סוג, החומרים הללו משאירים ציפוי לבנבן על הצג.
- אם הבחנת באבקה לבנה כשפרקת את הצג, נגב אותה בעזרת מטלית.
- טפל בזהירות בצג. מכשיר עם צבעים כהים יכול להישרט ועלולים להופיע עליו יותר סימני שחיקה לבנים מאשר במכשיר עם צבעים בהירים.
- כדי לשמור על איכות התמונה הגבוהה ביותר בצג שלך, השתמש בשומר מסך דינמי וכבה את הצג כשאינו בשימוש.

[בחזרה לדף התוכן](#)

## התקנת הצג

צג שטוח Dell™ U2713HM - מדריך למשתמש

[חיבור המעמד](#)

[חיבור הצג](#)

[סידור הכבלים](#)

[חיבור Soundbar AX510 / AX510PA \(אופציונלי\)](#)

[הסרת המעמד](#)

[התקנה על הקיר \(אופציונלי\)](#)

## חיבור המעמד

**הערה:** המעמד מגיע כשהוא מנותק מהצג.

**הערה:** כדי להגדיר עם מעמד אחר, עיין במדריך ההתקנה המתאימים לעמוד על הוראות ההתקנה.



לחיבור מעמד הצג:

1. הסר את הכיסוי והנח עליו את הצג.

2. התאם את חריצי ההנחיה בגב הצג לשתי הבליטות שבחלק העליון של המעמד.

3. לחץ על המעמד עד שיינעל למקומו בנקישה.

## חיבור הצג

**⚠ אזהרה:** לפני שתתחיל לבצע פעולה כלשהי בסעיף זה, קרא ופעל בהתאם [להוראות הבטיחות](#).  
לחיבור הצג אל המחשב:

1. כבה את המחשב ונתק את כבל החשמל.

חבר הכבל הכחול (VGA) שמגיע מהצג אל המחשב.

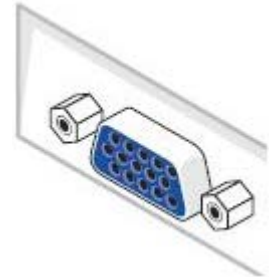

**✎ הערה:** אם יש למחשב מחבר DVI לבן, הברג החוצה ושלוף את הכבל הכחול (VGA) מהצג ולאחר מכן חבר את כבל ה-DVI הלבן אל הצג ואל מחבר ה-DVI הלבן שבמחשב.



**✎ הערה:** אל תחבר בו זמנית את כבל ה-VGA הכחול את כבל ה-DVI הלבן ואת כבל ה-DisplayPort השחור למחשב. כל הצגים מגיעים עם כבל VGA (כחול) מחובר כברירת מחדל.

2. חבר את הכבל עם המחבר הלבן (DVI-D דיגיטלי), הכחול (VGA אנלוגי) או השחור (DisplayPort) אל יציאת הוידאו המתאימה שבגב המחשב. אל תשתמש בשלושת המחברים באותו המחשב. השתמש בכל הכבלים רק אם הם מחוברים לשלושה מחשבים שונים עם כרטיסי מסך מתאימים.

**✎ הערה:** אם מחובר מחשב לוח או נגן DVD/Blu-Ray, רזולוציית הפלט המרבית תוגבל ל-1920 x 1080. במקרה זה, החלף את הגדרת הוידאו של הצג ל-1:1 אם הרזולוציה המקורית של מחשב הלוח היא הרזולוציה הרצויה (במקרה כזה יופיעו פסים שחורים בצדי המסך).



# חיבור כבל DVI לבן

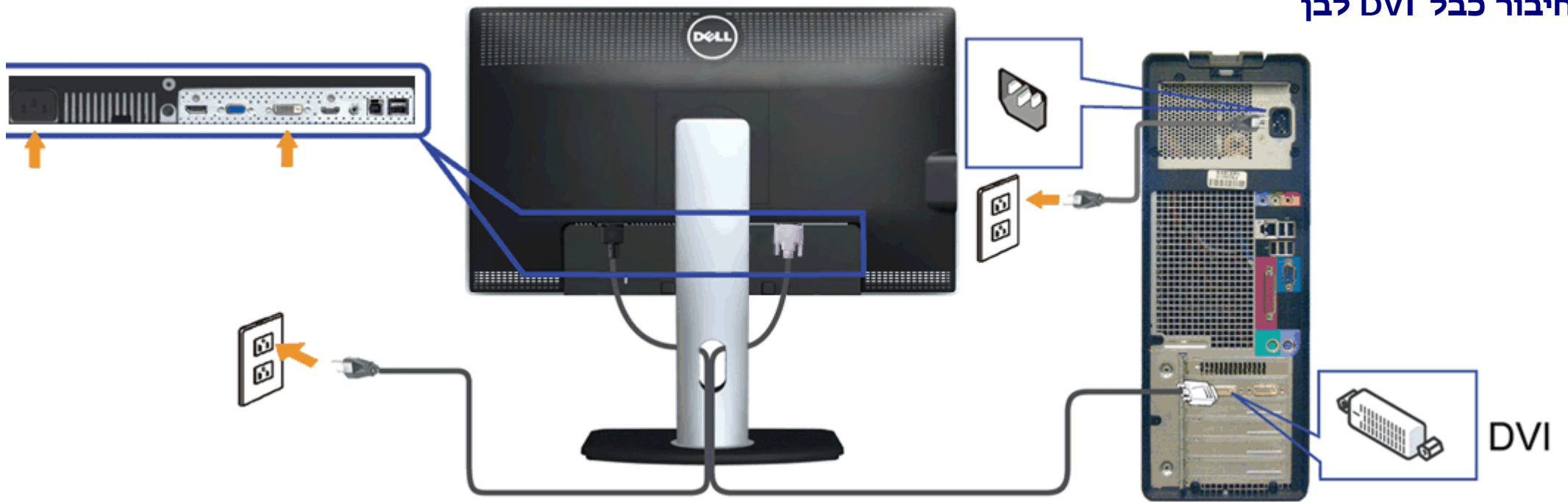

# חיבור כבל VGA כחול



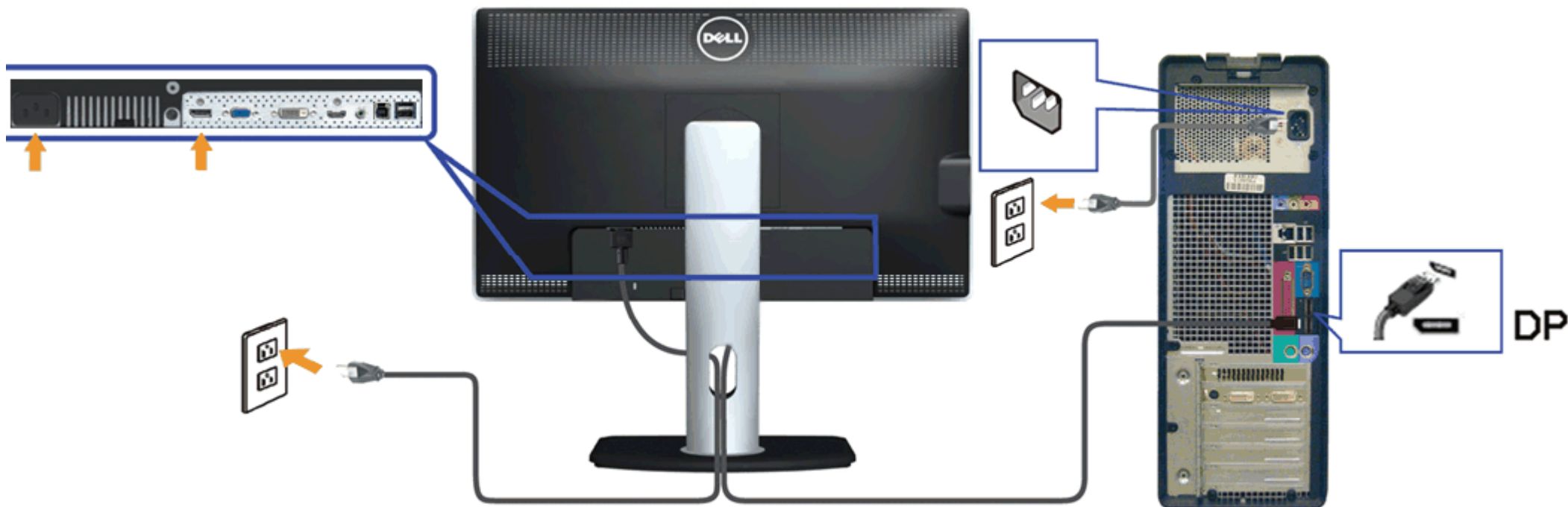

**הודעה:** הגרפיקה מיועדת להדגמה בלבד. מראה המחשב עשוי להיות שונה. △

## חיבור כבל USB

לאחר שסיימת לחבר את כבל DP/DVI/VGA, פעל בהתאם להוראות הבאות כדי לחבר את כבל ה-USB אל המחשב וכדי להשלים את הגדרות הצג:

1. חבר את כבל USB upstream (כבל מצורף) ליציאת upstream של הצג ולאחר מכן חבר את הקצה השני של הכבל ליציאת USB מתאימה במחש [תמסנן](#) מבט תחתון לפרטים נוספים).
2. חבר התקני USB ליציאת USB downstream (בצד או בתחתית) שבמחשב. (לפרטים נוספים, ראה מבט [צד](#) או [תמסנן](#)).
3. חבר את כבלי המתח של המחשב ושל הצג לשקעים סמוכים בקיר.
4. הדלק את הצג ואת המחשב. אם מוצגת תמונה, ההתקנה הסתיימה. אם לא מוצגת תמונה, ראה סעיף [פתרון תקלות](#).
5. השתמש בתושבת הכבל שבמעמד הצג כדי לארגן את הכבלים.

## סידור הכבלים



לאחר שחיברת את כל הכבלים הדרושים לצג ולמחשב (ראה [חיבור הצג](#) לקבלת מידע אודות חיבור הכבלים), נתב את הכבלים דרך הפתח כפי שמוצג למעלה.

## חיבור Soundbar AX510 / AX510PA (אופציונלי)



**הודעה:** אין להשתמש עם כל התקן אחר פרט ל-Dell Soundbar. 

**הערה:** מחבר החשמל של ה-Soundbar (הספק + 12V ז"י) מיועד ל-Dell Soundbar AX510/AX510PA בלבד. 

1. התחל מהחלק האחורי של הצג, חבר את Soundbar על ידי התאמת שני הפתחים עם שני השגמים שלאורך תחתית החלק האחורי של הצג.
2. החלק את ה-Soundbar שמאלה עד שיגיע למקומו בנקישה.
3. חבר את ה-Soundbar ליציאת המתח הישר של השמע (Audio Power DC-out) (ראה מבט תחתו [תסתנון](#) ים נוספים).
4. הכנס את תקע המיני סטריאו הירוק בהיר שמגיע מגב ה-Soundbar ליציאת השמע של המחשב. עבור HDMI/DP, ניתן להכניס את תקע המיני-סטריאו ליציאת השמע של המסך. אם אין צליל, בדוק אם פלט השמע במחשב מוגדר ליציאת HDMI/DP.

## הסרת המעמד

**הערה:** כדי למנוע שריטות במסך ה-LCD בזמן הסרת המעמד, הקפד להניח את הצג על משטח נקי.

**הערה:** כדי להגדיר עם מעמד אחר, עיין במדריך ההתקנה המתאימים לעמוד על הוראות ההתקנה.



להסרת המעמד:

1. הנח את המעמד על משטח שטוח.
2. לחץ והחזק את לחצן שחרור המעמד.
3. הרים את המעמד והרחק אותו מהצג.

## התקנה על הקיר (אופציונלי)

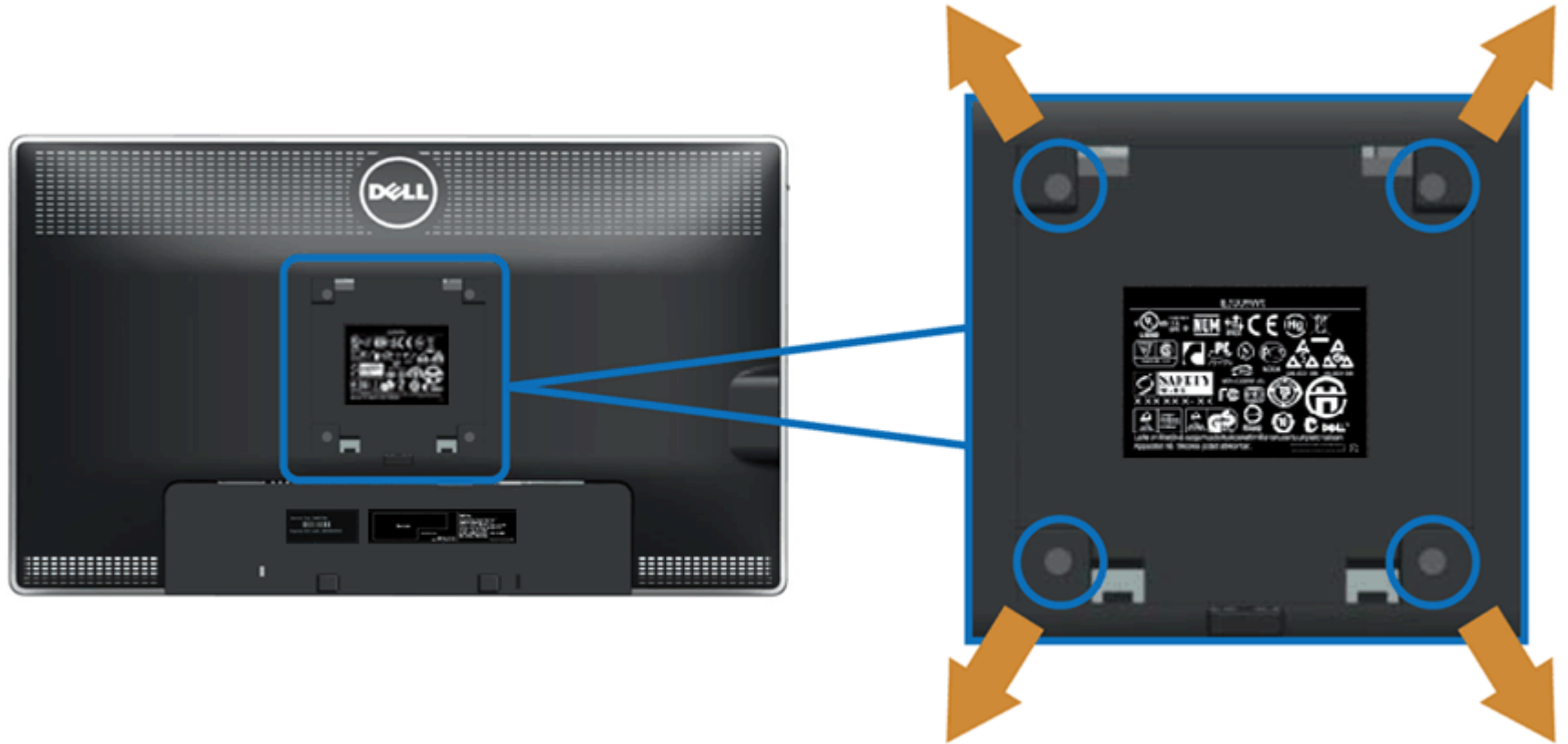

(מידות הבורג: 10 x M4 מ"מ).

עין בהוראות שהגיעו עם ערכת הרכבת הבסיס תואמת VESA.

1. הנח את פנל הצג על מטלית רכה, על כרית או על שולחן שטוח ויציב.
2. הסר את המעמד
3. בעזרת מברג, הברג החוצה את ארבעת הברגים שמחזיקים את כיסוי הפלסטיק במקומו.
4. חבר את תושבת ההרכבה של ערכת ההרכבה על הקיר לצג.
5. הרכב את הצג אל הקיר בהתאם להוראות של ערכת הרכבת הבסיס.

**הערה:** מיועד לשימוש רק עם תושבת שצוינה להרכבה על הקיר מסוג UL עם קיבולת עומס/משקל של 5.6 ק"ג לפחות. 

## הפעלת הצג

### צג שטוח Dell™ U2713HM - מדריך למשתמש

- [שימוש בבקורות הפנל הקדמי](#)
- [שימוש בתפריט המסך \(OSD\)](#)
- [הגדרת חולוציה מרבית](#)
- [הבאמצעות Dell Soundbar AX510/AX510PA בלבד \(אופציונלי\)](#)
- [שימוש במתקן ההטיה, במעמד המסתובב ובתוספת האנכית](#)
- [סיבוב הצג](#)
- [כיוון הגדרות הסיבוב של התצוגה](#)

## שימוש בפנל הקדמי

השתמש בלחצני הבקרה שבחלק הקדמי של הצג כדי לכוון את מאפייני התמונה המוצגת. כשתשתמש בלחצנים הללו לכיוון הבקורות, תפריט מסך (OSD) יציג את הערכים המספריים של המאפיינים תוך כדי שינוי.

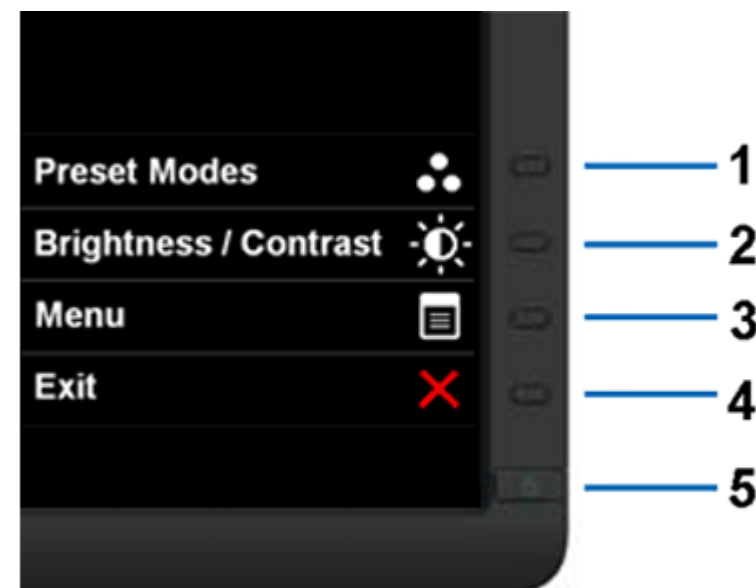

תיאור	לחצן בפנל הקדמי
לחץ על לחצן זה כדי מצבי צבעים מוגדרים מראש	 <p>מקש קיצור / מצבים קבועים מראש</p>
לחץ על לחצן זה כדי לגשת ישירות אל התפריט "Brightness/Contrast" (בהירות/ניגודיות) או כדי להגדיל את ערכי האפשרות הנבחרת בתפריט.	 <p>מקש קיצור / בהירות/ניגודיות</p>
לחץ על לחצן התפריט כדי להפעיל את תפריט המסך. ראה סעיף <a href="#">גישה למערכת התפריטים</a> .	 <p>תפריט</p>
לחץ על לחצן זה כדי לחזור לתפריט הראשי או כדי לצאת מתפריט המסך.	 <p>יציאה</p>
הדלק וכבה את הצג על ידי לחיצה על לחצן ההפעלה/כיבוי. הנורית הלבנה מציינת שהצג פעיל ותקין. נורית מהבהבת בצבע לבן מציינת שהצג נמצא במצב חיסכון באנרגיה DPMS.	 <p>הפעלה (עם נורית חיווי מתח)</p>

## שימוש בתפריט המסך (OSD)







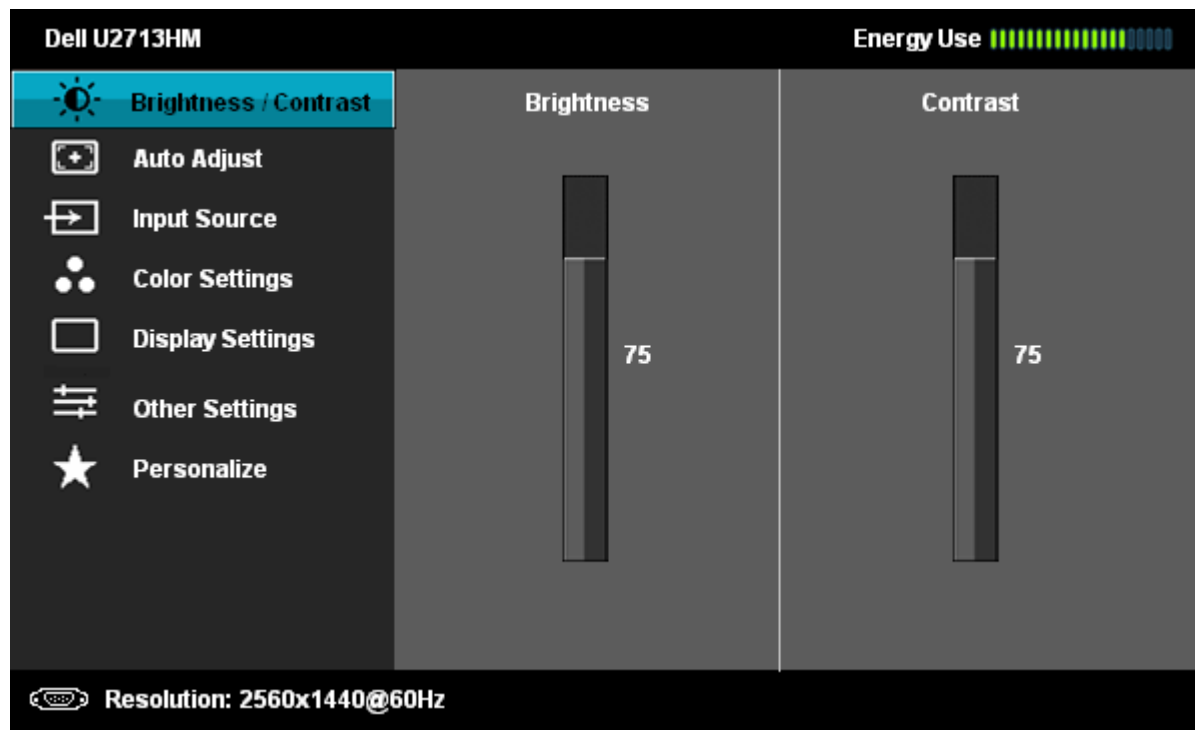

### גישה למערכת התפריטים

**הערה:** אם תשנה את הגדרות הצג ולאחר מכן תמשיך לתפריט אחר, או שתצא מתפריט המסך, הצג ישמור אוטומטית את השינויים. השינויים יישמרו גם אם תשנה את ההגדרות ותמתין עד שתפריט המסך ייעלם.

1. לחץ  כדי להפעיל את תפריט המסך וכדי להציג את התפריט הראשי.





2. לחץ  וכן  כדי לעבור בין אפשרויות ההגדרה השונות. כשאתה עובר בין סמלים, שם האפשרות הנבחרת יודגש. עיין בטבלה הבאה לקבלת רשימה מלאה של כל האפשרויות הזמינות עבור הצג.
3. לחץ פעם אחת על  כדי להפעיל את האפשרות המודגשת.
4. לחץ על הלחצנים  או  כדי לבחור בפרמטר הרצוי.
5. לחץ  כדי לעבור לפס הגלילה ולאחר מכן לחץ  ו- , בהתאם לחיווי המסך, כדי לבצע את השינויים הרצויים.
6. בחר באפשרות  כדי לחזור לתפריט הראשי או כדי לצאת מתפריט המסך.

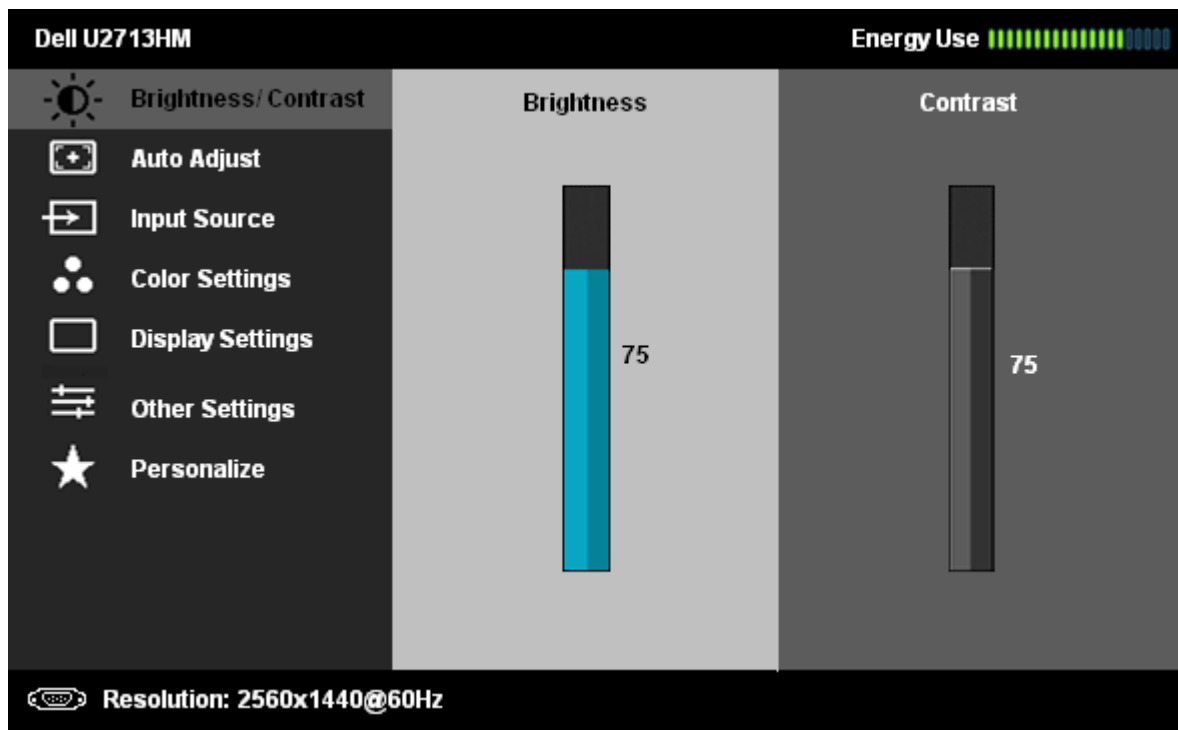

סמל	תפריט ותפריטי משנה בהירות/ניגודיות	תיאור
	השתמש בתפריט זה כדי לכוון את ערכי הבהירות והניגודיות.	



**בהירות**

אפשרות זו מכוונת את בהירות התאורה האחורית.  
 לחץ  כדי להגביר את הבהירות או לחץ  כדי להחליש אותה (מינימום 0, מקסימום 100).

**ניגודיות**

כוון תחילה את הבהירות, ולאחר מכן כוון את הניגודיות רק אם יש צורך בכיוון נוסף.  
 לחץ  כדי להגביר את הניגודיות ולחץ  כדי להחליש את הניגודיות (מינימום 0, מקסימום 100).  
 הניגודיות קובעת את מידת ההבדל בין האזורים הבהירים ובין האזורים הכהים של תמונת המסך.

**כיוון אוטומטי**

המחשב מזהה את הצג בהפעלה, אך הפונקציה **Auto Adjustment** (כוונון אוטומטי) ממטבת את הגדרות התצוגה עבור התצורה הספציפית.  
 תכונת הכיוון האוטומטי (Auto Adjustment) מאפשרת לצג לבצע כיוון עצמי בהתאם לאות הוידאו הנכנס. לאחר שהשתמשת בתכונה, עליך להמשיך ולכוון את הצג באמצעות שימוש בבקרות Pixel Clock





**הערה:** ברוב המקרים, הכיוון האוטומטי יפיק את התמונה הטובה ביותר עבור התצורה הקיימת.  
**הערה:** התכונה **AUTO ADJUST (כיוון אוטומטי)** זמינה רק כאשר משתמשים במחבר אנלוגי (VGA).

בתפריט **INPUT SOURCE (מקור אות כניסה)** תוכל לבחור בין אותות וידאו שונים שמחוברים לצג.

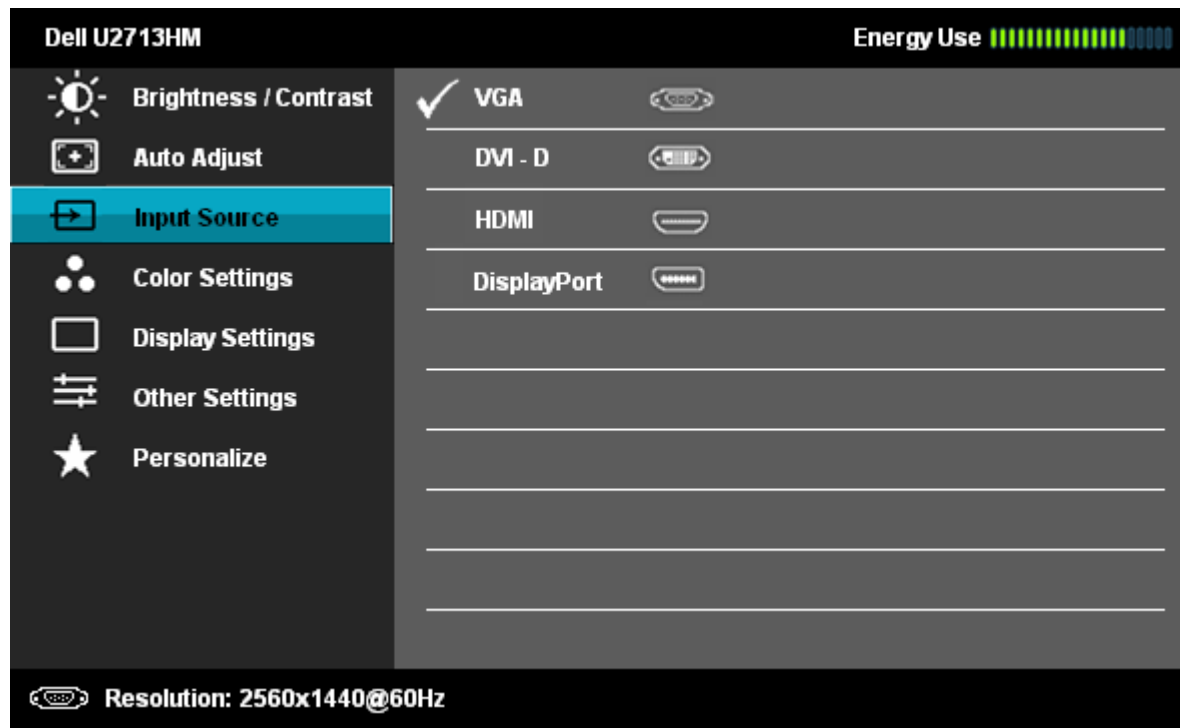

מקור אות כניסה



בחר באפשרות **VGA input (כניסת VGA)** אם אתה משתמש במחבר אנלוגי (VGA). לחץ כדי לבחור באות כניסה מסוג VGA.

VGA



בחר באפשרות **DVI-D input (כניסת DVI-D)** אם אתה משתמש במחבר דיגיטלי (DVI). לחץ כדי לבחור באות כניסה מסוג DVI.

DVI-D



בחר באפשרות **DisplayPort input (כניסת DisplayPort)** אם אתה משתמש במחבר DP (DisplayPort). לחץ כדי לבחור באות כניסה מסוג DisplayPort.

DisplayPort



בחר באפשרות **HDMI input (כניסת HDMI)** אם אתה משתמש במחבר (HDMI). לגעת  כדי לבחור באות כניסה מסוג HDMI.

HDMI



השתמש באפשרות **Color Settings (הגדרות צבעים)** כדי לכוון את הגדרות הצבעים ואת הטמפרטורה שלהם. קיימים תפריטי משנה שונים עבור כניסות VGA/DVI-D/HDMI/DisplayPort לכיוון צבעים.



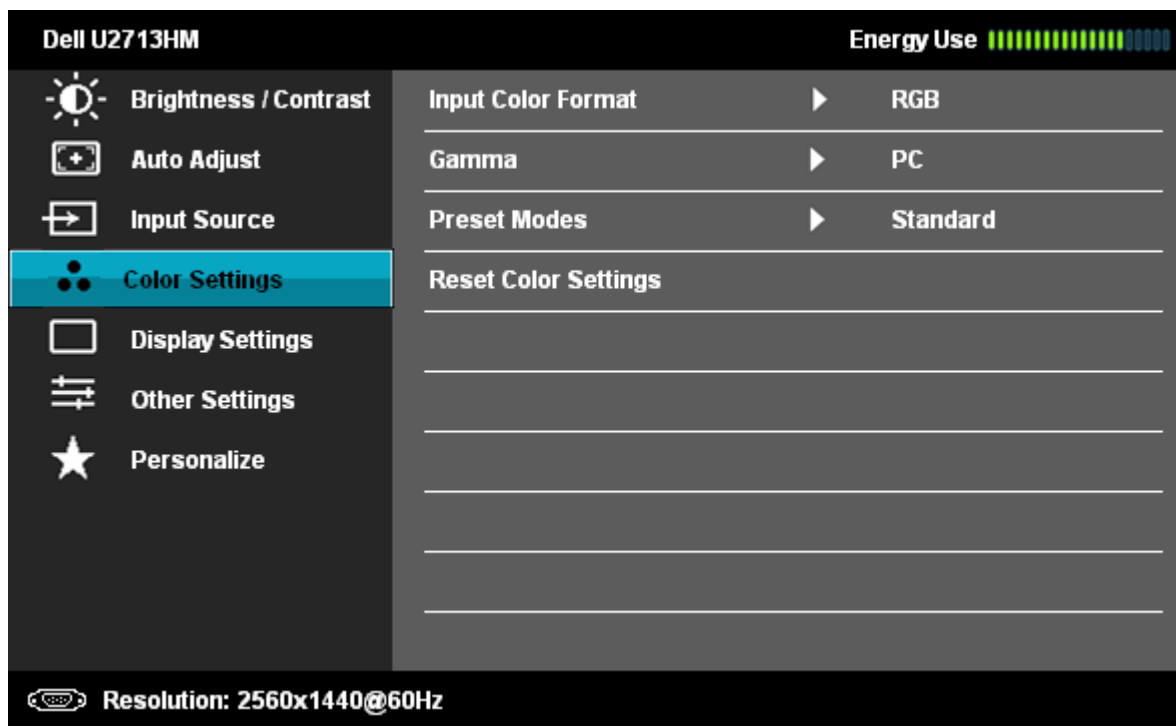



הגדרות צבעים







בחר באפשרות RGB אם הצג מחובר למחשב או לנגן DVD באמצעות כבל VGA או DVI. בחר באפשרות YPbPr אם הצג מחובר לנגן DVD באמצעות כבל YPbPr ל-VGA, או אם הגדרות הצבעים בנגן אינן RGB.

תבנית צבע כניסה

Dell U2713HM Energy Use 

<ul style="list-style-type: none"> <li> Brightness / Contrast</li> <li> Auto Adjust</li> <li> Input Source</li> <li> Color Settings</li> <li> Display Settings</li> <li> Other Settings</li> <li> Personalize</li> </ul>	Input Color Format	✓ RGB
	Gamma	YPbPr
	Preset Modes	
	Reset Color Settings	







  
  
  

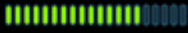



Resolution: 2560x1440@60Hz

תוכל לבחור באפשרות PC או MAC בהתאם לאות הכניסה.

Gamma

Dell U2713HM Energy Use 

<ul style="list-style-type: none"> <li> Brightness / Contrast</li> <li> Auto Adjust</li> <li> Input Source</li> <li> Color Settings</li> <li> Display Settings</li> <li> Other Settings</li> <li> Personalize</li> </ul>	Input Color Format	✓ PC
	Gamma	MAC
	Preset Modes	
	Reset Color Settings	







  
  
  



Resolution: 2560x1440@60Hz

אם בחרת באפשרות Graphics (גרפיקה), תוכל לבחור בערך Standard (סטנדרטי), Multimedia (מולטימדיה), Game (משחק), Text (טקסט), Color Temperature (טמפרטורת צבעים), sRGB, או Custom Color (צבעים מותאמים);

מצבים מוגדרים מראש

Dell U2713HM Energy Use 

 <b>Brightness / Contrast</b>	Input Color Format	
	Gamma	
 <b>Auto Adjust</b>	Gamma	
 <b>Input Source</b>	<b>Preset Modes</b>	<input checked="" type="checkbox"/> Standard
	<b>Reset Color Settings</b>	Multimedia
 <b>Color Settings</b>		Movie
		Game
 <b>Display Settings</b>		Text
		Color Temp.
 <b>Other Settings</b>		sRGB
		Custom Color
 <b>Personalize</b>		





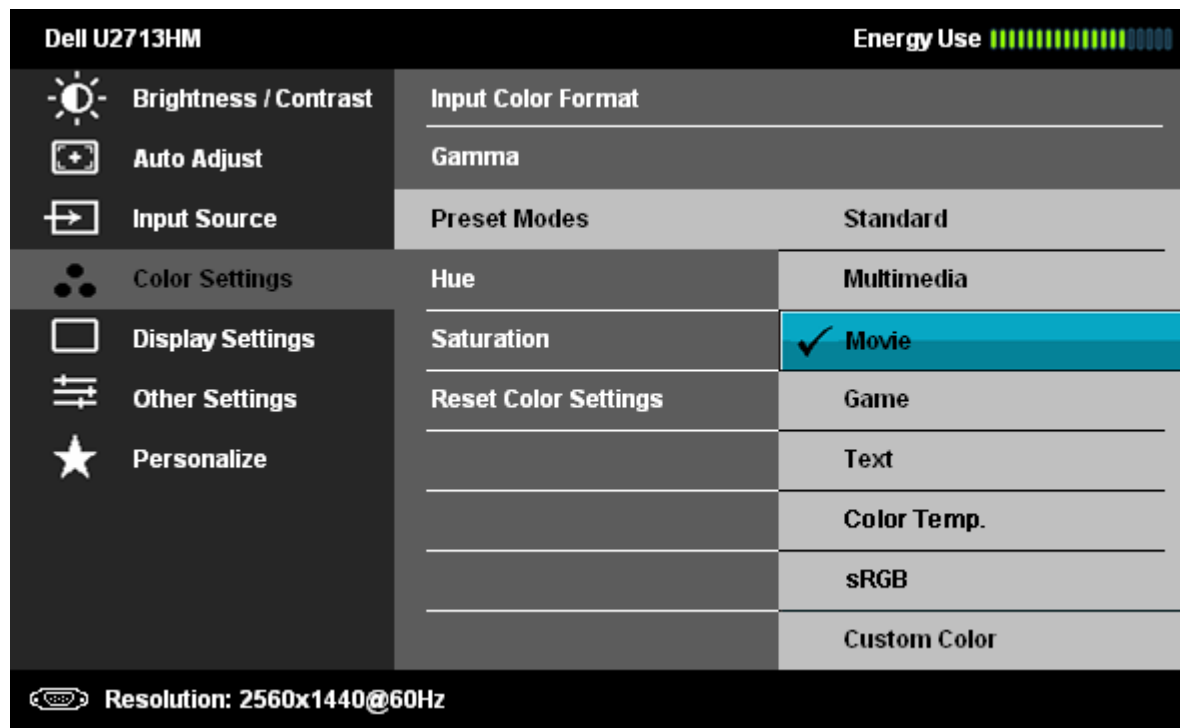

 Resolution: 2560x1440@60Hz





- **Standard (סטנדרטי)**: טוען את הגדרות ברירת המחדל לצבעי הצג. זוהי ברירת המחדל הקבועה מראש.
- **Multimedia (מולטימדיה)**: טוען הגדרות צבעים אידיאליות עבור יישומי מולטימדיה.
- **Movie (סרט)**: טוען הגדרות צבעים אידיאליות עבור צפייה בסרטים.
- **Game (משחקים)**: טוען הגדרות צבעים אידיאליות עבור משחקים.
- **Text (טקסט)**: טוען הגדרות צבע שמותאמות בצורה מיטבית לטקסט.
- **Color Temperature (טמפרטורת צבעים)**: התצוגה תהיה חמה יותר באמצעות תוספת גוון אדום/צהוב, כאשר המחווון במצב 5,000K, או קרירה יותר באמצעות תוספת גוון כחול כאשר המחווון במצב 10,000K.





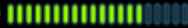

Dell U2713HM Energy Use 

<ul style="list-style-type: none"> <li> Brightness / Contrast</li> <li> Auto Adjust</li> <li> Input Source</li> </ul>	Input Color Format																
	Gamma																
<ul style="list-style-type: none"> <li> Color Settings</li> <li> Display Settings</li> <li> Other Settings</li> <li> Personalize</li> </ul>	<table border="1"> <tr> <td>Preset Modes</td> <td>Standard</td> </tr> <tr> <td>Reset Color Settings</td> <td>Multimedia</td> </tr> <tr> <td></td> <td>Movie</td> </tr> <tr> <td></td> <td>Game</td> </tr> <tr> <td></td> <td>Text</td> </tr> <tr> <td></td> <td><input checked="" type="checkbox"/> Color Temp.</td> </tr> <tr> <td></td> <td>sRGB</td> </tr> <tr> <td></td> <td>Custom Color</td> </tr> </table>	Preset Modes	Standard	Reset Color Settings	Multimedia		Movie		Game		Text		<input checked="" type="checkbox"/> Color Temp.		sRGB		Custom Color
	Preset Modes	Standard															
	Reset Color Settings	Multimedia															
		Movie															
		Game															
		Text															
		<input checked="" type="checkbox"/> Color Temp.															
	sRGB																
	Custom Color																

 Resolution: 2560x1440@60Hz



Dell U2713HM Energy Use 

<ul style="list-style-type: none"> <li> Brightness / Contrast</li> <li> Auto Adjust</li> <li> Input Source</li> </ul>	Input Color Format														
	Gamma														
<ul style="list-style-type: none"> <li> Color Settings</li> <li> Display Settings</li> <li> Other Settings</li> <li> Personalize</li> </ul>	<table border="1"> <tr> <td>Preset Modes</td> <td></td> </tr> <tr> <td>Reset Color Settings</td> <td></td> </tr> <tr> <td></td> <td></td> </tr> <tr> <td></td> <td></td> </tr> <tr> <td></td> <td></td> </tr> <tr> <td></td> <td></td> </tr> <tr> <td></td> <td></td> </tr> </table>	Preset Modes		Reset Color Settings											
	Preset Modes														
	Reset Color Settings														



10000K  
9300K  
7500K  
6500K  
5700K  
5000K

 Resolution: 2560x1440@60Hz







- **sRGB** : מצב לאמולציה של שיטת 72% NTSC.
- **Custom Color (צבעים מותאמים)** : מאפשר לקבוע ידנית את הגדרות הצבעים. לחץ וכן כדי לשנות את ערך שלושת הצבעים (R, G, B) וכדי ליצור מצב צבעים משלך.

גוון



בעזרת תכונה זו ניתן לשנות גוון ירוק או סגול לתמונת וידאו. בדרך זו ניתן לכוון את צבעו של גוון העור הרצוי. לחץ או כדי לכוון את הגוון בין '0' ל-'100'.

- לחץ  כדי להגדיל את ההצללה הירוקה של תמונת הוידאו
- לחץ  כדי להגדיל את ההצללה הסגולה של תמונת הוידאו

**הערה:** ניתן לכוון את הגוון רק במצבים **סרט ומשחקים**.

רוויה

תכונה זו קובעת את הרוויה בתמונת הוידאו. לחץ או כדי לכוון את הרוויה בין '0' ל-'100'.

- לחץ  כדי להגדיל את מראה המונוכרום של תמונת הוידאו
- לחץ  כדי להגדיל את עוצמת הצבעים של תמונת הוידאו

**הערה:** ניתן לכוון את הרוויה רק במצבים **סרט ומשחקים**.

אפס הגדרות צבעים

מאפס את הגדרות הצבעים של הצג להגדרות ברירת המחדל.





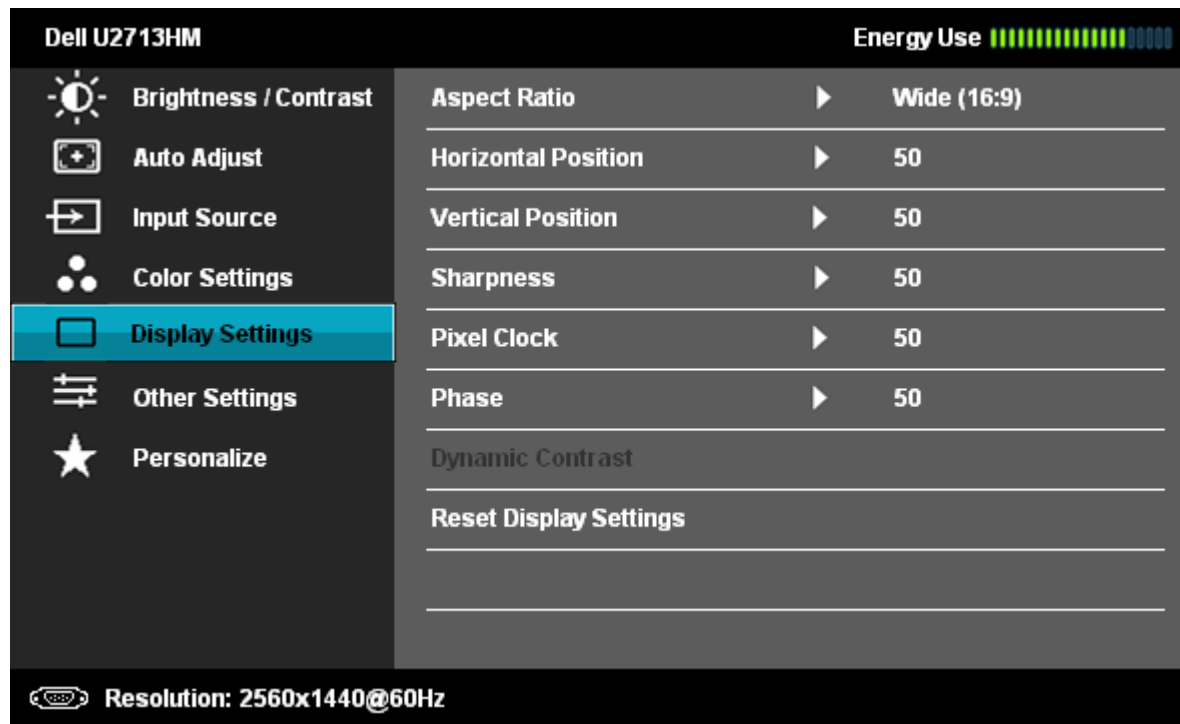



הגדרות תצוגה

בחר בהגדרות התצוגה (Display Settings) כדי לכוון את התמונה.







קבע את יחס הגובה-רוחב של התמונה כ-3:4, Wide 16:9 או 5:4

יחס גובה-רוחב

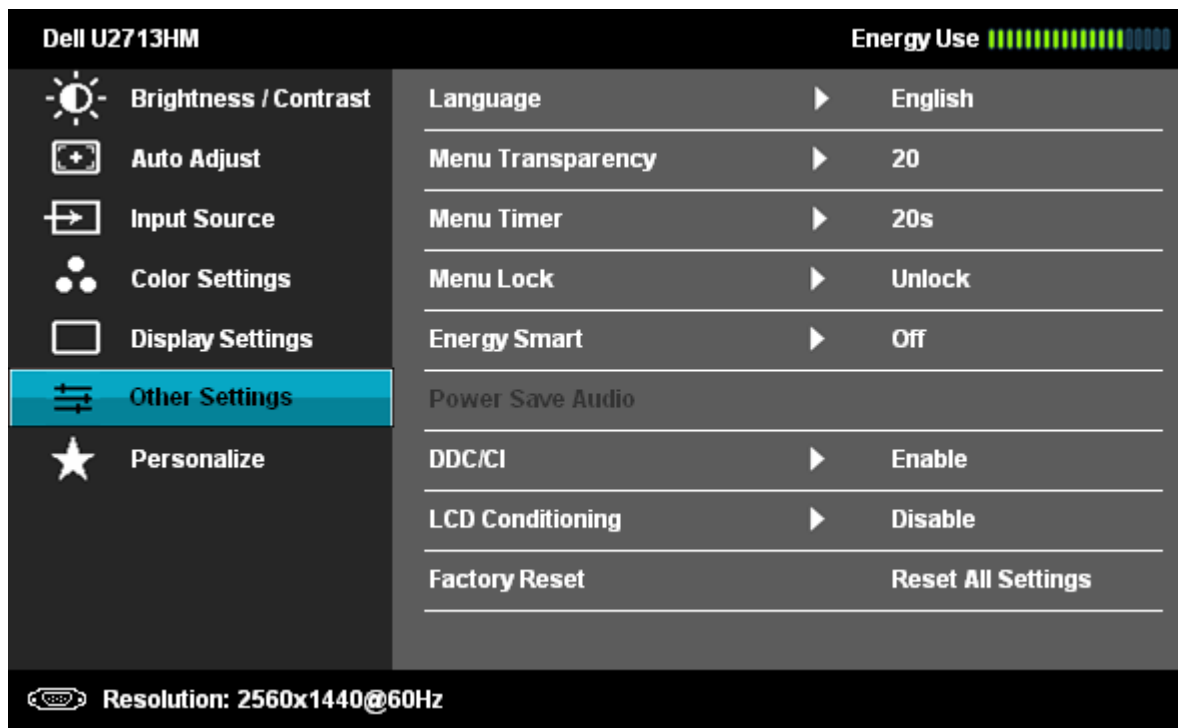
<p>לחץ וכן  או  כדי להזיז את התמונה שמאלה או ימינה. ערך המינימום הוא '0' (-). ערך המקסימום הוא '100' (+).</p>	<p><b>מיקום אופקי</b></p>
<p>לחץ וכן  או  כדי להזיז את התמונה למעלה או למטה. ערך המינימום הוא '0' (-). ערך המקסימום הוא '100' (+).</p>	<p><b>מיקום אנכי</b></p>
<p>תכונה זו תשווה לתמונה מראה חד או רך יותר. השתמש לחץ  או  כדי לכוון את החדות בין '0' ל-'100'.</p>	<p><b>חדות</b></p>
<p>בעזרת האפשרויות Phase (פאזה) ו-Pixel Clock (שעון פיקסלים), תוכל לכוון את הצג בהתאם להעדפותיך. לחץ  או  כדי לכוון את התמונה למצבה האופטימלי.</p>	<p><b>שעון פיקסלים</b></p>
<p>אם לא התקבלו תוצאות משביעות רצון מהשימוש באפשרות Phase, השתמש ב-Pixel Clock (coarse) ולאחר מכן בצע שנית כיוונים באמצעות האפשרות Phase (fine).</p> <p><b>הערה:</b> האפשרויות Phase ו-Pixel Clock זמינות עבור כניסת "VGA" בלבד.</p>	<p><b>פאזה</b></p>
<p>אפשרות הניגודיות הדינמית משנה את יחס הניגודיות ל-1:2,000,000. לחץ  כדי להפעיל או לבטל את הניגודיות הדינמית.</p> <p><b>הערה:</b> האפשרות ניגודיות דינמית מגדילה את הניגודיות במצבים משחק וכן סרט.</p>	<p><b>ניגודיות דינמית</b></p>
<p>בחר באפשרות זו כדי לשחזר את הגדרות ברירת המחדל של התצוגה.</p>	<p><b>איפוס הגדרות תצוגה</b></p>
<p>בחר באפשרות זו כדי לכוון את ההגדרות שבתפריט המסך, כגון שפות תפריט המסך, משך הזמן להצגת התפריט וכדומה.</p>	<p><b>הגדרות נוספות</b></p>





<p>אפשרות זו קובעת את שפת תפריט המסך מבין שמונה שפות זמינות (אנגלית, ספרדית, צרפתית, גרמנית, פורטוגזית ברזילאית, רוסית סינית מפושטת או יפנית).</p>	<p><b>Language (שפה)</b></p>
<p>בחר באפשרות זו כדי לשנות את שקיפות התפריט על ידי לחיצה על הלחצן הראשון או השני (מינימום: 0 ~ מקסימום: 100).</p>	<p><b>Menu Transparency (שקיפות תפריט)</b></p>
<p>זמן הצגת תפריט מסך: קובע את משך הזמן בו תפריט המסך יישאר פעיל לאחר הלחיצה האחרונה על מקש כלשהו. לחץ  או  כדי להזיז את המחווון בצעדים של 1 שניות, בין 5 ל-60 שניות.</p>	<p><b>Menu Timer (טיימר תפריט)</b></p>
<p>שולטת בגישת המשתמשים לכיוונים. כאשר האפשרות <b>Lock</b> נבחרה, המשתמש אינו יכול לבצע כיוונים. כל הלחצנים יינעלו. <b>הערה:</b> כאשר תפריט המסך נעול, לחיצה על לחצן התפריט תעביר את המשתמש ישירות לתפריט ההגדרות של תפריט המסך כאשר אפשרות נעילת התפריט (OSD Lock) נבחרת. בחר באפשרות "Unlock" (שחרר) כדי לשחרר את התפריט ולאפשר למשתמש לגשת את כל ההגדרות הישומות.</p>	<p><b>Menu Lock (נעילת תפריט)</b></p>
<ul style="list-style-type: none"> <li>כאשר האפשרות צריכת אנרגיה חכמה פעילה, התכונה בהירות תנוטרל.</li> <li>הטקסט והסמל של האפשרות "ניגודיות דינמית" ינוטרלו וצבעם יהיה אפור.</li> <li>כאשר האפשרות צריכת אנרגיה חכמה כבויה, התכונה בהירות תהיה פעילה.</li> <li>התכונה 'עמעום דינמי' מקטינה באופן אוטומטי את רמת הבהירות של הצג כאשר התמונה שמוצגת מכילה שיעור גבוה של אזורים בהירים.</li> <li>כאשר האפשרות צריכת אנרגיה חכמה פעילה, האפשרות 'חיווי צריכת אנרגיה' שבתפריט המסך תגיב לשינויים בתוכן התצוגה.</li> </ul>	<p><b>צריכת אנרגיה חכמה</b></p>
<p><b>מדליק</b> או <b>מכבה</b> את התקן השמע במצב חיסכון בצריכת חשמל.</p>	<p><b>Power Save Audio (מצב חיסכון בצריכת חשמל בשמע)</b></p>

תוכל לחסום תכונה זו על ידי בחירה באפשרות "Disable" (חסימה). לקבלת חוויית משתמש מיטבית ולשיפור ביצועי הצג, אפשר את התכונה. (בהירות, איזון צבעים וכדומה) באמצעות יישומי תוכנה במחשב. מאפשר לכוון את פרמטרי הצג (Display Data Channel/Command Interface) (DDC/CI) (חסימה). תוכל לחסום תכונה זו על ידי בחירה באפשרות "Disable" (חסימה).

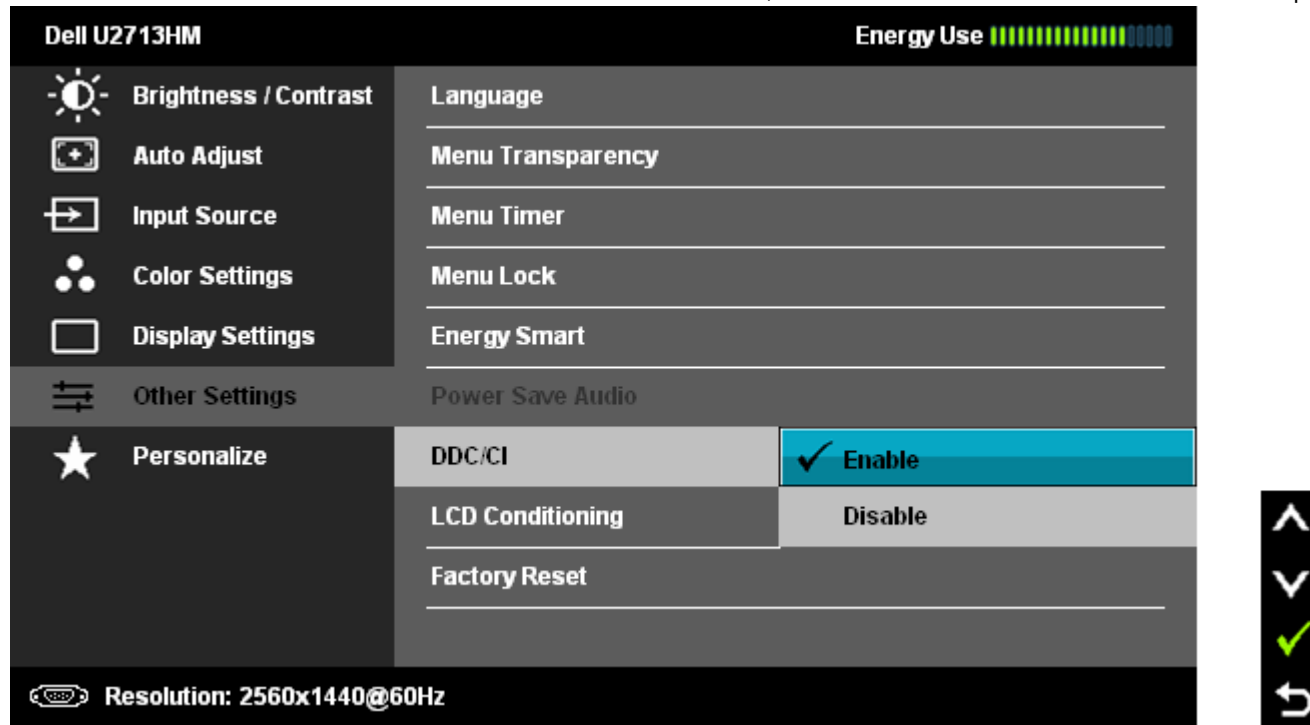

מסייע למנוע מקרים של צריבת תמונה קלה. כתלות ברמת הצריבה, ייתכן שפעולת התוכנית תימשך זמן מה. תוכל לאפשר תכונה זו על ידי בחירה באפשרות "Enable" (אפשר).

**LCD Conditioning  
(צריבת תמונה)**

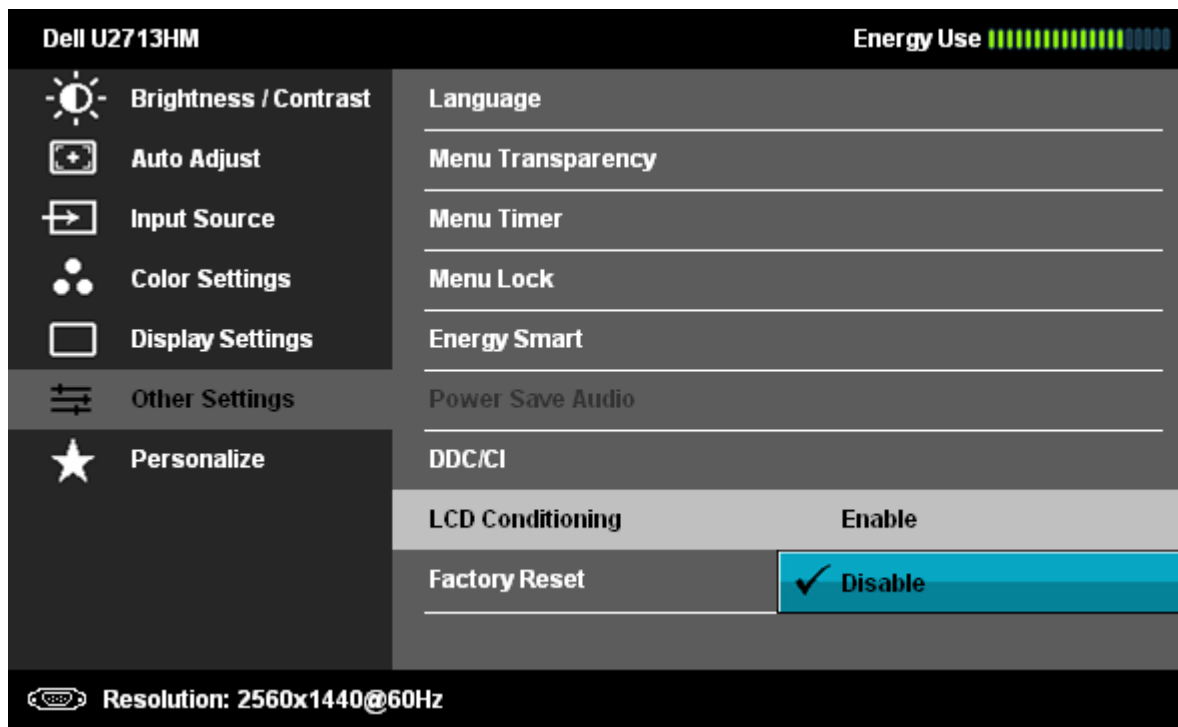

מחזיר את הגדרות תפריט המסך לברירות המחדל.

**Factory Reset (איפוס להגדרות ברירת המחדל)**

המשתמש יכול לבחור בין האפשרויות "Preset Modes" (מצבים קבועים מראש), "Brightness/Contrast" (בהירות/ניגודיות), "Auto Adjust" (כיוון אוטומטי), "Input Source" (אות כניסה), "Aspect Ratio" (יחס גובה-רוחב), ולהגדיר עבורן מקש קיצור.

**Personalize (התאמה אישית)**



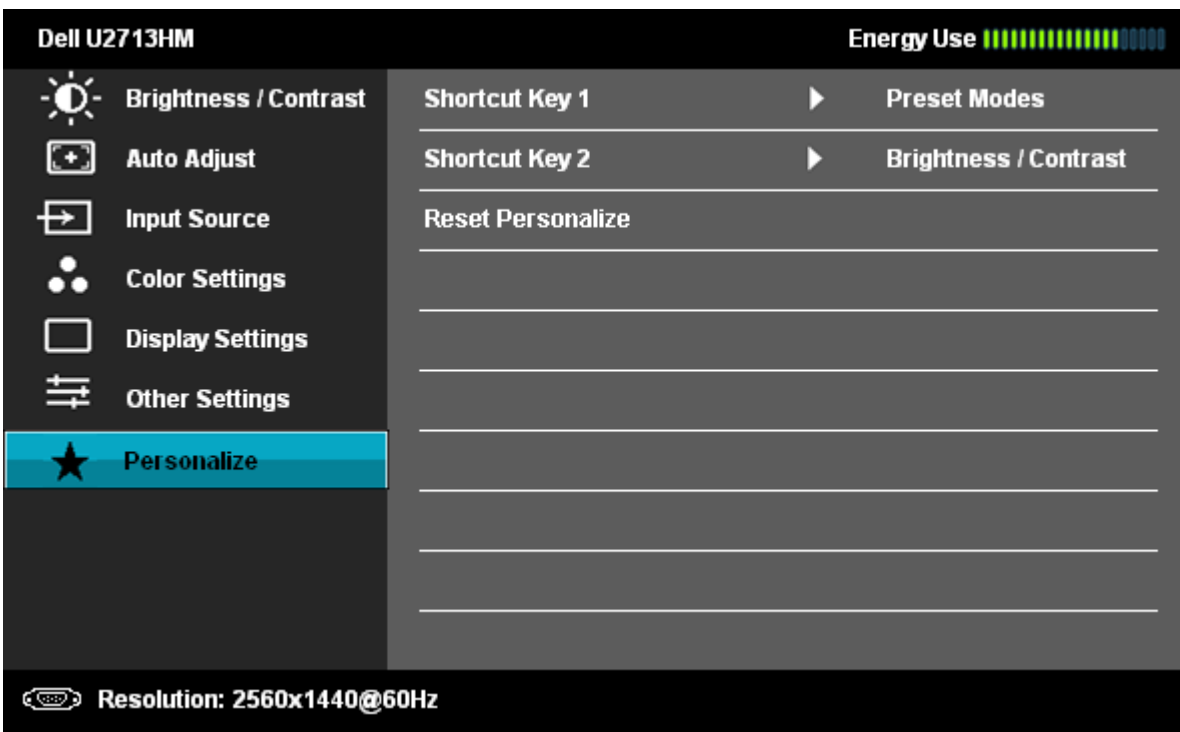

**הערה:** לצג זה תכונה מובנית לכיול אוטומטי של הבהירות כפיצוי על בלאי CCFL.

## הודעות אזהרה בתפריט המסך

כאשר התכונה Dynamic Contrast (ניגודיות דינמית) מאופשרת (במצבים הבאים: Game (משחק), Movie (סרט)), לא ניתן לבצע כיוון דיני של בהירות

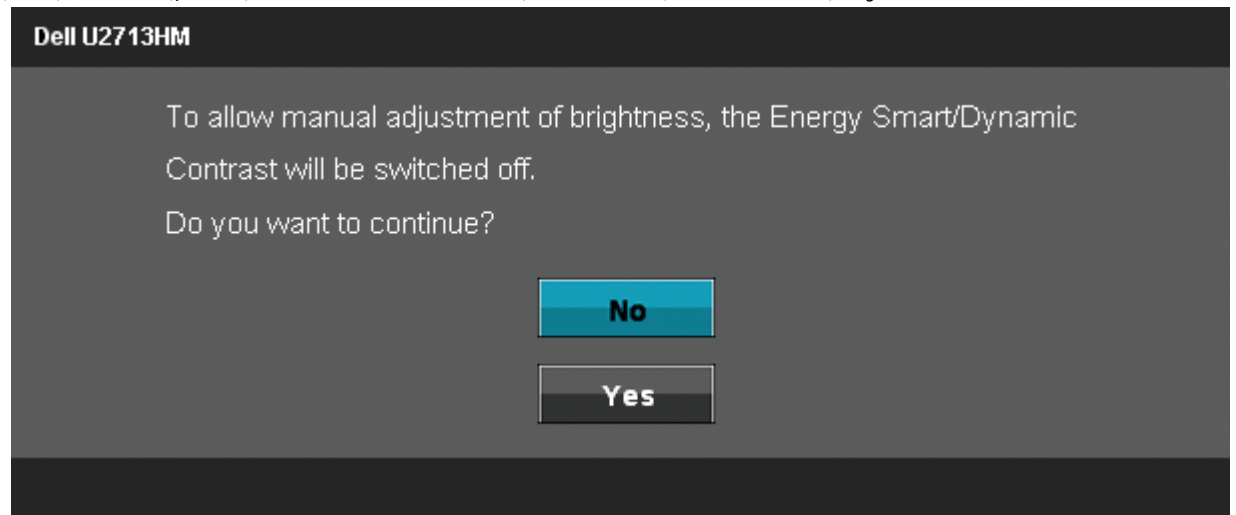

אם הצג אינו תומך ברזולוציה מסוימת, תוצג ההודעה הבאה :

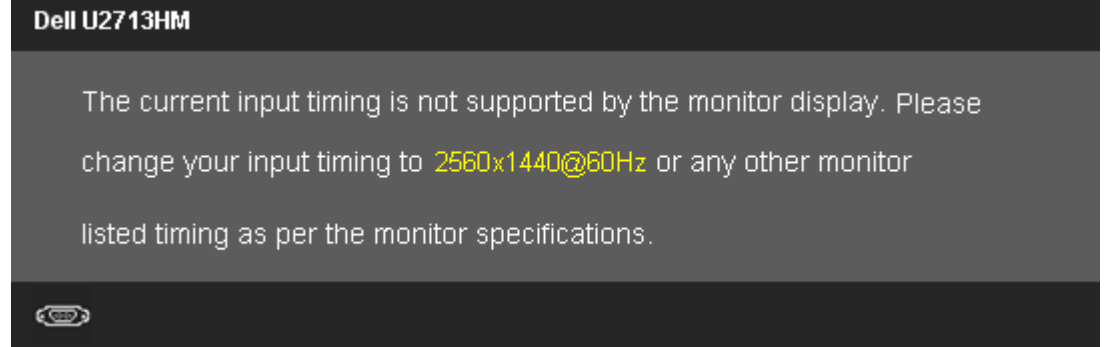

הצג אינו מצליח להסתגל עם האות שמגיע מהמחשב. ראה סעיף [מפרט צג](#) לקבלת טווחי התדר האופקי והאנכי בהם תומך הצג. המצב המומלץ הוא 2560x1440.

ההודעה הבאה תוצג לפני ביטול של האפשרות DDC/CI.

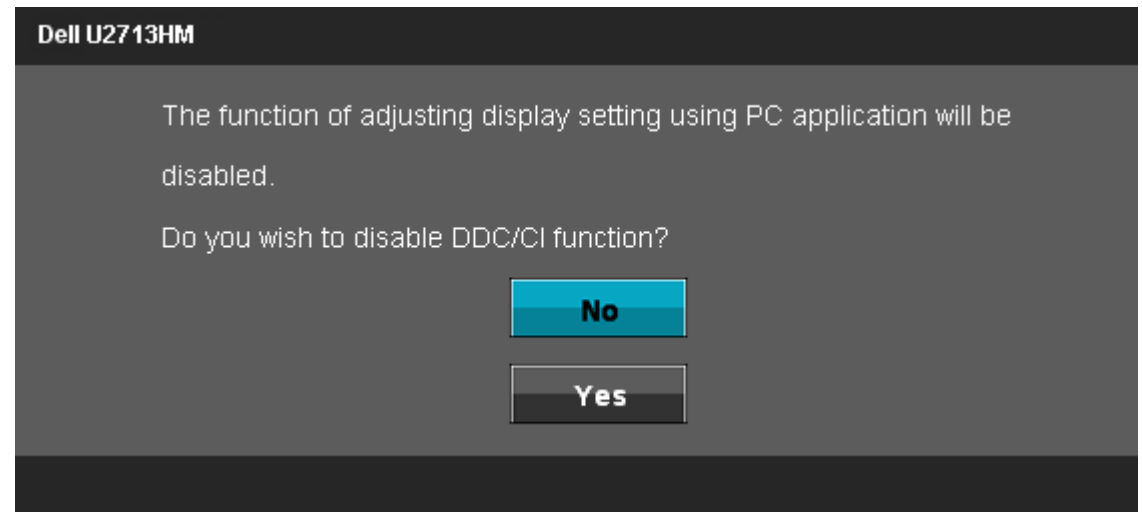

כשהצג עובר למצב חיסכון בצריכת זרם (Power Save), תוצג ההודעה הבאה :

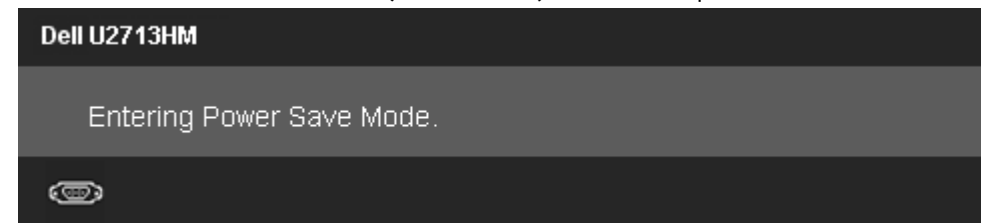

הפעל את המחשב ואת הצג כדי לגשת אל [תפריט המסך](#).

אם תלחץ על לחצן כלשהו פרט ללחצן ההפעלה, אחת ההודעות הבאות תוצג כתלות בכניסה הנבחרת:  
**כניסת VGA/DVI-D/DP/HDMI**

#### Dell U2713HM

There is no signal coming from your computer. Press any key on the keyboard or move the mouse to wake it up. If there is no display, press the monitor button now to select the correct input source on the On-Screen-Display menu.



אם נבחרה כניסת VGA ו-DVI-D ו-DP וצג ו-HDMI ושני הכבלים אינם מחוברים, תוצג תיבת דו שיח צפה הדומה לתיבה הבאה.

#### Dell U2713HM



No VGA Cable

The display will go into Power Save Mode in 5 minutes



1A

#### Dell U2713HM



No DVI Cable

The display will go into Power Save Mode in 5 minutes

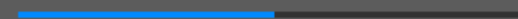



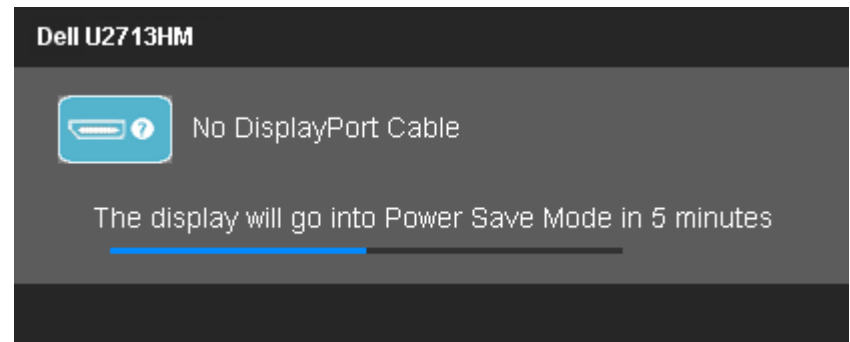

לפרטים נוספים, ראה סעיף [פתרון תקלות](#).

## הגדרת רזולוציה מרבית

כדי לקבוע רזולוציה מיטבית עבור הצג:

ב-Windows XP:

1. לחצו לחיצה ימנית על שולחן העבודה ובחרו באפשרות **מאפיינים**.
2. בחרו בכרטיסייה **הגדרות**.
3. הגדירו את רזולוציית המסך לערך **2560x1440**.
4. לחצו על **אישור**.

ב-Windows® 7, Windows Vista®, או Windows® 8/Windows® 8.1:

1. עבור Windows® 8/Windows® 8.1 בלבד, בחר באריח **Desktop** (שולחן עבודה) כדי לעבור למצב שולחן עבודה קלאסי.
2. לחץ לחיצה ימנית על שולחן העבודה ולאחר מכן בחר באפשרות **Screen resolution (רזולוציית מסך)**.
3. העבר את המחווון לצד ימין על ידי לחיצה והחזקה את לחצן העכבר השמאלי ושנה את הגדרת ההפרדה של המסך ל- **02560x144**.
4. מחבר ה-VGA שלנו יכול לתמוך בעד 2048 X 1152 בלבד (מגבלות רוחב הפס). ה-HDMI שלנו הוא 1.4 והוא תואם ויכול לתמוך עד 1920 X 1080.

אם האפשרות 2560x1440 אינה מופיעה, ייתכן שיהיה צורך לעדכן את מנהל ההתקן של כרטיס המסך. כתלות במחשב, בצע את אחת הפעולות הבאות:

- אם יש ברשותך מחשב שולחני או נייד של Dell:
  - גלוש לאתר **support.dell.com**, הזן את תגית השירות שקיבלת, והורד את מנהל ההתקן העדכני עבור כרטיס המסך שלך.
- אם המחשב שברשותך אינו מתוצרת Dell (נייד או שולחני):
  - גלוש לאתר התמיכה של המחשב והורד את מנהלי ההתקן העדכניים של כרטיס המסך.
  - גלוש לאתר האינטרנט של כרטיס המסך והורד את מנהלי ההתקן העדכניים.

## ההבאמצעות Dell Soundbar AX510/AX510PA בלבד (אופציונלי)

Dell Soundbar היא מערכת סטריאופונית שניתן להרכיב על צגי Dell השטוחים. ל-Soundbar בורר עוצמה מסתובב ובקרת הפעלה/כיבוי לכיוון העוצמה הכללית של המערכת, נורית כחולה לחיווי פ ושני שקעי אוזניות.

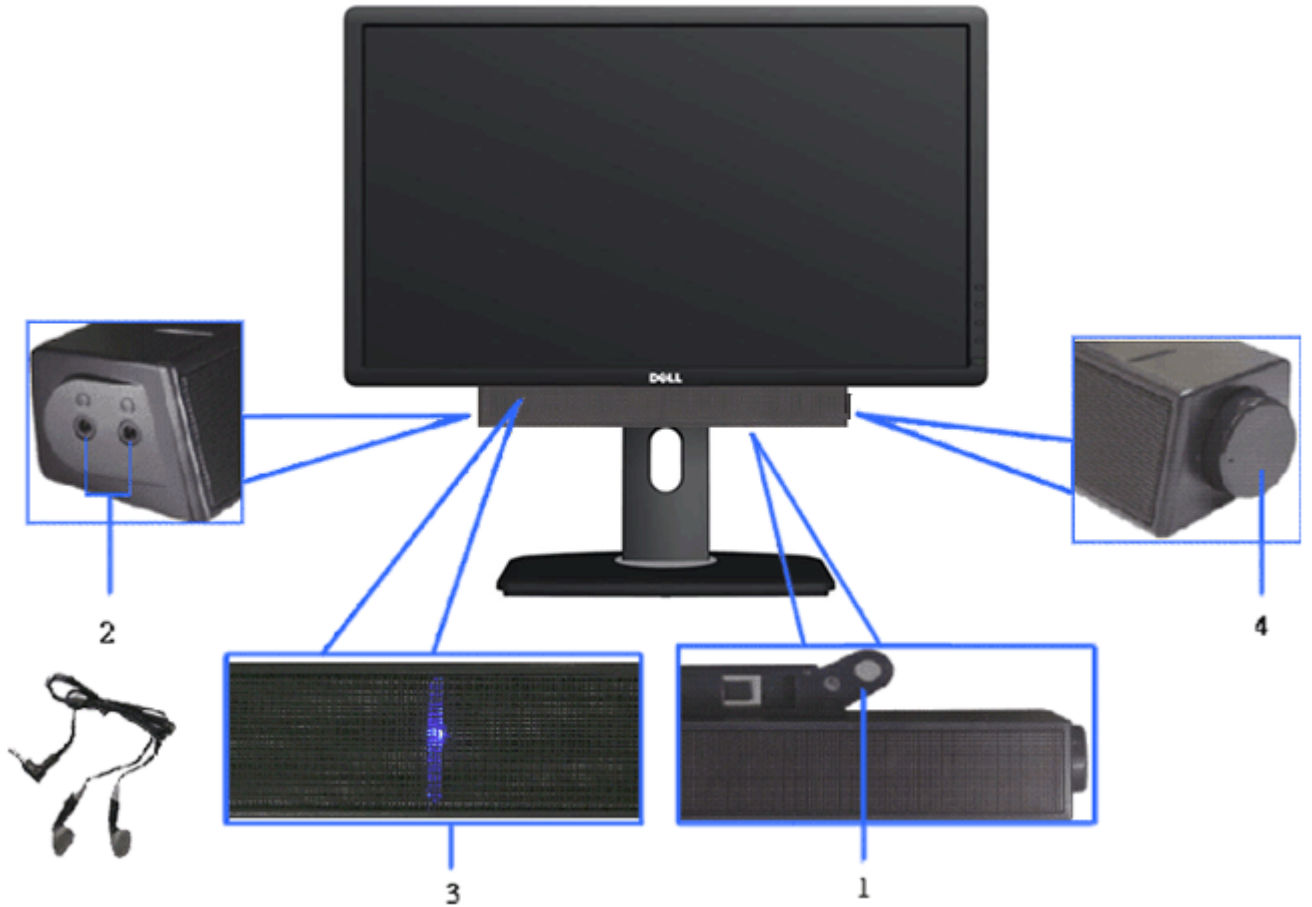

1. מגננון החיבור
2. בקרת הפעלה/עוצמה
3. מחוון הפעלה
4. מחברי אוזניות

## שימוש במתקן ההטיה, במעמד המסתובב ובתוספת האנכית

**הערה:** כדי להגדיר עם מעמד אחר, עיין במדריך ההתקנה המתאימים לעמוד על הוראות ההתקנה.

### הטיה

בעזרת המעמד המובנה תוכל להטות את הצג לקבלת זווית הצפייה הנוחה ביותר.

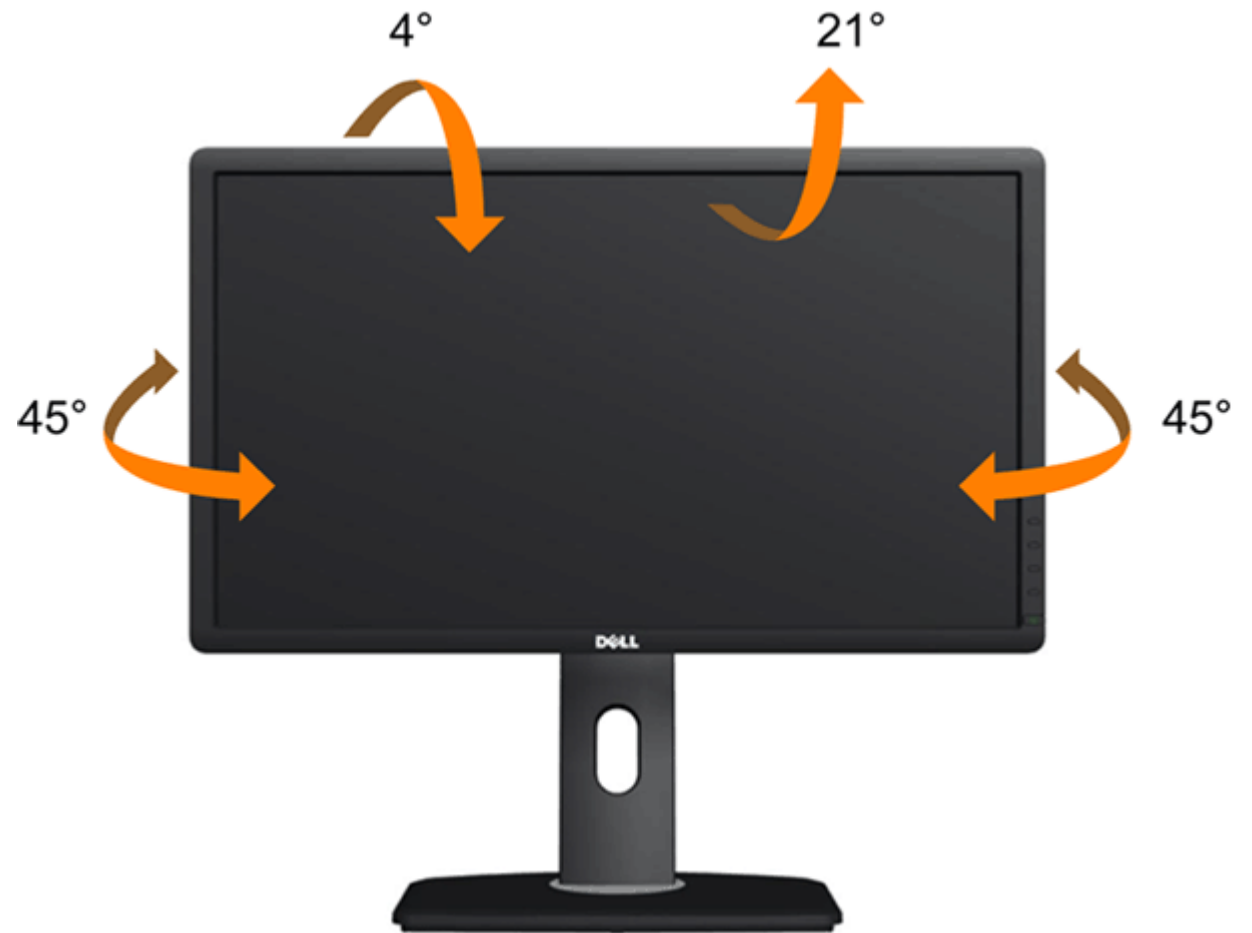

**הערה:** המעמד מגיע כשהוא מנותק מהצג.

## פריסה אנכית

**הערה:** המעמד מגיע לגובה של 115 מ"מ. התרשים שבהמשך מדגים כיצד יש לפרוס את המעמד אנכית.



## סיבוב הצג

לפני שתסובב את הצג, עליו להיות פרוס לגמרי אנכית ([פריסה אנכית](#)) ומוטה לגמרי ([הטיה](#)) למעלה כדי שלא לפגוע בתחתית הצג.

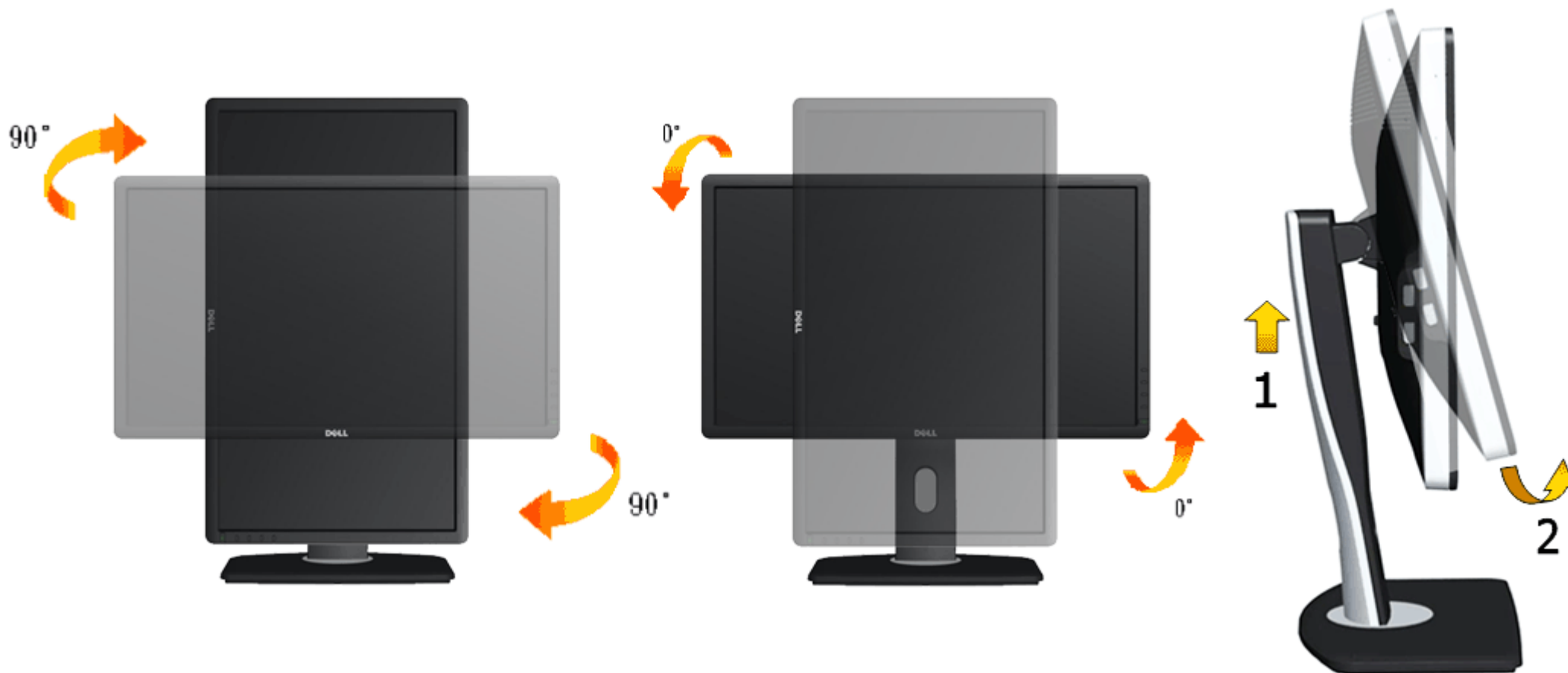

**הערה:** כדי לסובב את התצוגה (רוחבית לעומת אנכית) עם מחשב Dell שברשותך, עליך להשתמש במנהל התקן גרפיקה מעודכן שאינו כלול בחבילת הצג. להורדת מנהל התקן הגרפי, בקר בכתובת [support.dell.com](http://support.dell.com), עבור לאזור **ההורדה** (Download) בחלק **Video Drivers** (מנהלי כרטיס מסך) להורדת מנהל התקן העדכני.

**הערה:** במצב *Portrait View*, ייתכן שהביצועים ייפגעו כאשר תשתמש ביישומים גרפיים כבדים (כגון משחקים תלת ממדיים).

# כיוון הגדרות הסיבוב של התצוגה

לאחר שסובבת את הצג, עליך לבצע את הפעולות שבהמשך כדי לכוון את הגדרות סיבוב התצוגה (Rotation Display Settings) של המערכת.

**הערה:** אם אתה משתמש בצג עם מחשב שאינו מתוצרת Dell, עליך לבקר בדף מנהלי ההתקנים הגרפיים באתר היצרן לקבלת מידע אודות סיבוב התצוגה במערכת ההפעלה.

כדי לכוון את הגדרות הסיבוב של התצוגה:

1. לחץ לחיצה ימנית בשולחן העבודה ובחר באפשרות **מאפיינים**.
  2. עבור לכרטיסיה **הגדרות** ובחר **מתקדם**.
  3. אם מותקן במחשב כרטיס מסך מסוג ATI, עבור לכרטיסייה **Rotation** (סיבוב) וקבע את זווית הסיבוב המועדפת.  
אם מותקן במחשב כרטיס מסך מסוג nVidia עבור לכרטיסייה **nVidia**, בחר באפשרות **NVRotate** מהעמודה השמאלית ולאחר מכן קבע את זווית הסיבוב המועדפת.  
אם מותקן במחשב כרטיס מסך מסוג Intel, עבור לכרטיסייה **Intel**<sup>®</sup>, בחר באפשרות **Graphic Properties** (מאפייני גרפיקה), עבור לכרטיסייה **Rotation** (סיבוב), ולאחר מכן קבע את זווית הסיבוב המועדפת.
- הערה:** אם אפשרות הסיבוב אינה מוצגת או שאינה פועלת כשורה, בקר באתר [support.dell.com](http://support.dell.com) והורד את מנהל ההתקן המעודכן עבור כרטיס המסך שברשותך.

[בחזרה לדף התוכן](#)

# פתרון בעיות

## צג שטוח Dell™ U2713HM - מדריך למשתמש

[בדיקה עצמית](#)

[אבחון מובנה](#)

[בעיות שכוחות](#)

[בעיות ספציפיות של המוצר](#)

[בעיות ספציפיות לחיבור USB](#)

[בעיות ב-Dell Soundbar](#)

**⚠ אזהרה:** לפני שתתחיל לבצע פעולה כלשהי בסעיף זה, קרא ופעל בהתאם [להוראות הבטיחות](#).

## בדיקה עצמית

הצג שברשותך כולל תכונת בדיקה עצמית אשר מוודאת כי הוא פועל בצורה תקינה. אם הצג והמחשב מחוברים בצורה תקינה אך המסך נשאר חשוך, הפעל את הבדיקה העצמית של הצג באמצעות ביצוע של הפעולות הבאות:

1. כבה את המחשב ואת הצג.
2. נתק את כבל הוידאו מגב המחשב. להבטחת פעולה תקינה של הבדיקה העצמית, נתק את הכבל הדיגיטלי (מחבר לבן) והאנלוגי (מחבר כחול) מגב המחשב.
3. הדלק את הצג.

תיבת הדו-שיח הצפה תוצג (על רקע שחור) אם הצג פועל ואינו מזהה אות וידיאו. במצב בדיקה עצמית, נורית ההפעלה נשארת לבנה. כמו כן, בהתאם לכניסת הוידאו שבה נעשה שימוש תוצג אחת מתיבות הדו שיח הבאות על המסך.

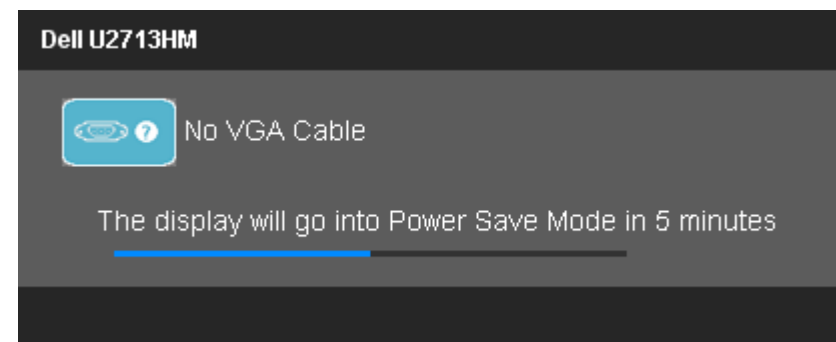

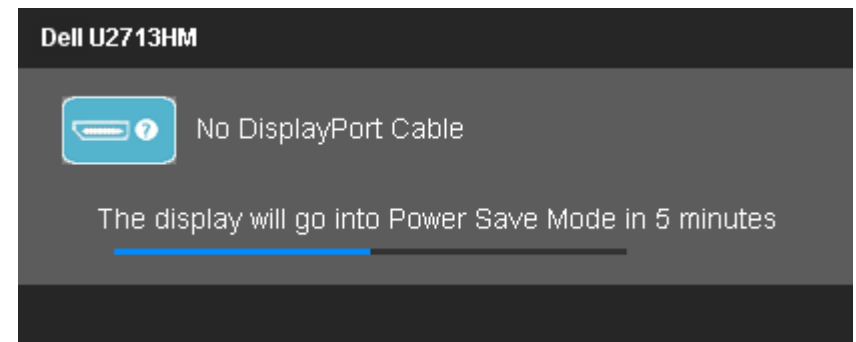
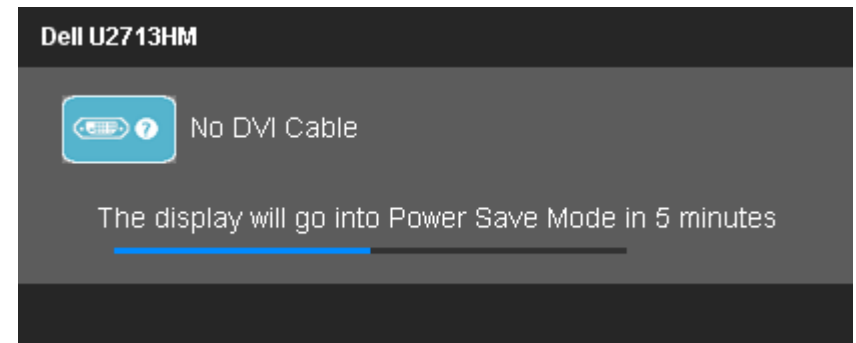

4. תיבה זו מוצגת בזמן פעולה רגיל של המערכת כאשר כבל הוידאו מתנתק או ניזוק.
  5. כבה את הצג וחבר בחזרה את כבל הוידאו; לאחר מכן, הדלק את הצג ואת המחשב.
- אם המסך עדיין חשוך, בדוק את כרטיס המסך ואת המחשב. הצג תקין.

## אבחון מובנה

לצג כלי אבחון מובנה בעזרתו תוכל לבדוק אם אופן הפעולה החריג בו נתקלת קשור בצג או במחשב ובכרטיס המסך שלו.

**הערה:** תוכל להפעיל את האבחון הפנימי רק כאשר כבל הוידאו מנותק והצג במצב בדיקה עצמית. 





להפעלת האבחון המובנה :

1. ודא שהמסך נקי (אין עליו חלקיקי אבק).
  2. נתק את כבל/י הוידאו שבגב המחשב או הצג. כעת הצג יעבור למצב בדיקה עצמית.
  3. לחץ והחזק את הלחצנים לחצן 1 וכלחצן 4 בפנל הקדמי למשך 2 שניות. כעת יוצג מסך אפור.
  4. בדוק בעיון את המסך ונסה לאתר חריגות.
  5. לחץ פעם נוספת על הלחצן לחצן 4 שבפנל הקדמי. צבע המסך ישתנה לאדום.
  6. בדוק את התצוגה ונסה לאתר חריגות.
  7. חזור על שלבים 1-5 ל-6 לבדוק את התצוגה בירוק, מסכי כחול, שחור, לבן.
- הבדיקה תסתיים כאשר יופיע המסך הלבן. ליציאה, לחץ פעם נוספת על לחצן 4 .
- אם לא זיהית חריגות במסך כאשר השתמשת בכלי האבחון המובנה, הצג תקין. בדוק את כרטיס המסך ואת המחשב.

## בעיות נפוצות

הטבלה הבאה מכילה מידע כללי לגבי בעיות שכיחות בצג ופתרונות אפשריים.

פתרונות אפשריים	הסימפטום	סימפטומים שכיחים
<ul style="list-style-type: none"> <li>• ודא שכבל הוידאו מחובר היטב בין הצג למחשב.</li> <li>• חבר התקן חשמלי אחר לשקע החשמל שבקיר כדי לבדוק אם הוא פועל כשורה.</li> <li>• ודא שלחצן ההפעלה אינו לחוץ.</li> <li>• ודא שמקור אות הכניסה הנכון נבחר על ידי לחיצה על המקש <a href="#">בחירת מקור אות כניסה</a>.</li> </ul>	אין תמונה	אין תמונה / נורית ההפעלה כבויה

<ul style="list-style-type: none"> <li>• הגבר את הבהירות ואת הניגודיות מתפריט המסך.</li> <li>• בצע בדיקה עצמית לצג.</li> <li>• בדוק אם ישנם פינים עקומים או שבורים במחבר כבל הוידאו.</li> <li>• הפעל את האבחון המובנה.</li> <li>• ודא שמקור אות הכניסה הנכון נבחר על ידי לחיצה על המקש <a href="#">בחירת מקור אות כניסה</a>.</li> </ul>	אין תמונה / נורית ההפעלה דולקת
<ul style="list-style-type: none"> <li>• בצע כיוון אוטומטי באמצעות תפריט המסך.</li> <li>• כוון את בקרות הפאזה (Phase) ושעון הפיקסלים (Pixel Clock) באמצעות תפריט המסך.</li> <li>• אל תשתמש בכבלי הארכה לוידאו.</li> <li>• אפס את הצג להגדרות ברירת המחדל.</li> <li>• שנה את רזולוציית הוידאו ליחס גובה-רוחב נכון (9:16).</li> </ul>	מיקוד גרוע התמונה מעורפלת, מטושטשת או כפולה
<ul style="list-style-type: none"> <li>• בצע כיוון אוטומטי באמצעות תפריט המסך.</li> <li>• כוון את בקרות הפאזה (Phase) ושעון הפיקסלים (Pixel Clock) באמצעות תפריט המסך.</li> <li>• אפס את הצג להגדרות ברירת המחדל.</li> <li>• בדוק את תנאי הסביבה.</li> <li>• שנה את מיקום הצג ובדוק אותו בחדר אחר.</li> <li>• אם אתה משתמש במחבר DVI, וודא שהכבל המשמש הוא כבל DVI חיבור כפול (שמגיע יחד עם המוניטור).</li> <li>• בדוק אם יש חיבורים רופפים. נתק וחבר שנית אם יש צורך.</li> </ul>	וידאו רועד/קופץ תמונה גלית או תנועה עדינה
<ul style="list-style-type: none"> <li>• הדלק וכבה את הצג.</li> <li>• פיקסלים כבויים תמידית הם פגם טבעי שעלול להתרחש בטכנולוגיית LCD.</li> <li>• למידע נוסף אודות מדיניות הפיקסלים והאיכות של צגי Dell, גלוש לאתר התמיכה של Dell בכתובת: <a href="http://support.dell.com">support.dell.com</a></li> </ul>	פיקסלים חסרים נקודות במסך ה-LCD
<ul style="list-style-type: none"> <li>• הדלק וכבה את הצג.</li> <li>• פיקסלים כבויים תמידית הם פגם טבעי שעלול להתרחש בטכנולוגיית LCD.</li> <li>• למידע נוסף אודות מדיניות הפיקסלים והאיכות של צגי Dell, גלוש לאתר התמיכה של Dell בכתובת: <a href="http://support.dell.com">support.dell.com</a></li> </ul>	פיקסלים "תקועים" נקודות בהירות במסך ה-LCD
<ul style="list-style-type: none"> <li>• אפס את הצג להגדרות ברירת המחדל.</li> <li>• כיוון אוטומטי באמצעות תפריט המסך.</li> <li>• כוון את הבהירות ואת הניגודיות מתפריט המסך.</li> </ul>	בעיות בהירות התמונה עמומה או בהירה מדי
<ul style="list-style-type: none"> <li>• אפס את הצג להגדרות ברירת המחדל.</li> <li>• כיוון אוטומטי באמצעות תפריט המסך.</li> <li>• כוון את הבהירות ואת הניגודיות מתפריט המסך.</li> </ul> <p><b>הערה:</b>כאשר אתה משתמש ב-DVI-D, כיווני המיקום אינם זמינים.</p>	עיוות גיאומטרי המסך אינו ממורכו
<ul style="list-style-type: none"> <li>• אפס את הצג להגדרות ברירת המחדל.</li> <li>• בצע כיוון אוטומטי באמצעות תפריט המסך.</li> <li>• כוון את בקרות הפאזה (Phase) ושעון הפיקסלים (Pixel Clock) באמצעות תפריט המסך.</li> <li>• בצע בדיקה עצמית לצג כדי ובדוק אם הקווים מופיעים גם במצב בדיקה עצמית.</li> <li>• בדוק אם ישנם פינים עקומים או שבורים במחבר כבל הוידאו.</li> <li>• הפעל את האבחון המובנה.</li> <li>• אם אתה משתמש במחבר DVI, וודא שהכבל המשמש הוא כבל DVI חיבור כפול (שמגיע יחד עם המוניטור).</li> <li>• בדוק אם יש חיבורים רופפים. נתק וחבר שנית אם יש צורך.</li> </ul> <p><b>הערה:</b>כאשר אתה משתמש ב-DVI-D, הכיוונים Pixel Clock (שעון פיקסלים) ו-Phase (פאזה) אינם זמינים.</p>	קווים אופקיים/אנכיים מופיע קו אחד או מספר קווים במסך
<ul style="list-style-type: none"> <li>• אפס את הצג להגדרות ברירת המחדל.</li> <li>• בצע כיוון אוטומטי באמצעות תפריט המסך.</li> <li>• כוון את בקרות הפאזה (Phase) ושעון הפיקסלים (Pixel Clock) באמצעות תפריט המסך.</li> </ul>	בעיות סנכרון המסך מעורבל או נראה "קרוע"

<ul style="list-style-type: none"> <li>בצע בדיקה עצמית לצג כדי ובדוק אם המסך המעורבל מופיע גם במצב בדיקה עצמית.</li> <li>בדוק אם ישנם פינים עקומים או שבורים במחבר כבל הוידאו.</li> <li>הפעל מחדש את המחשב במצב בטוח.</li> <li>אם אתה משתמש במחבר DVI, וודא שהכבל המשמש הוא כבל DVI חיבור כפול (שמגיע יחד עם המוניטור).</li> <li>בדוק אם יש חיבורים רופפים. נתק וחבר שנית אם יש צורך.</li> </ul>		
<ul style="list-style-type: none"> <li>אל תבצע פעולות לאיתור תקלות.</li> <li>צור קשר מייד עם Dell</li> </ul>	סימנים גלויים של עשן או של ניצוצות	בעיות שקשורות בבטיחות
<ul style="list-style-type: none"> <li>ודא שכבל הוידאו מחובר היטב בין הצג למחשב.</li> <li>אפס את הצג להגדרות ברירת המחדל.</li> <li>בצע בדיקה עצמית לצג כדי לבדוק אם הבעיה החוזרת מופיעה גם במצב בדיקה עצמית.</li> </ul>	הצג נדלק ונכבה	בעיות חוזרות ונשנות
<ul style="list-style-type: none"> <li>בצע בדיקה עצמית לצג.</li> <li>ודא שכבל הוידאו מחובר היטב בין הצג למחשב.</li> <li>בדוק אם ישנם פינים עקומים או שבורים במחבר כבל הוידאו.</li> </ul>	חסר צבע בתמונה	צבע חסר
<ul style="list-style-type: none"> <li>שנה את מצב הגדרות הצבעים (Color Setting Mode) בתפריט המסך Color Settings ל- Graphics או ל- Video כתלות ביישום.</li> <li>נסה להשתמש בהגדרות שונות של קביעות צבעים (Color Preset) בתפריט Color Settings (הגדרות צבעים). כוון ערכי R/G/B (אדום/ירוק/כחול) בתפריט המסך Color Settings אם אפשרות ניהול הצבעים (Color Management) אינה פעילה.</li> <li>שנה את האפשרות Input Color Format ל- PC RGB או YPbPr בתפריט המסך Advanced Settings.</li> <li>הפעל את האבחון המובנה.</li> </ul>	צבעי התמונה שגויים	צבע לא נכון
<ul style="list-style-type: none"> <li>השתמש בתכונה Power Management (ניהול צריכת חשמל) כדי לכבות את הצג כאשר אינו בשימוש (למידע נוסף, ראה <a href="#">מצבי ניהול צריכת חשמל</a>).</li> <li>לחילופין, השתמש בשומר מסך משתנה.</li> </ul>	מופיע צל חלש של התמונה הסטטית	תמונה סטטית נשארת בתצוגה למשך זמן רב

## בעיות ספציפיות של המוצר

פתרונות אפשריים	הסימפטום	סימפטומים ספציפיים
<ul style="list-style-type: none"> <li>בדוק את הגדרות יחס הגודל (Scaling Ratio) מתפריט המסך הגדרות תמונה (Image Settings)</li> <li>אפס את הצג להגדרות ברירת המחדל.</li> </ul>	התמונה ממורכזת במסך, אך אינה ממלאת את שטח הצפייה	תמונת המסך קטנה מדי
<ul style="list-style-type: none"> <li>כבה את הצג, נתק את כבל החשמל, חבר אותו בחזרה והדלק את הצג.</li> <li>בדוק אם תפריט המסך נעול. אם הוא נעול, לחץ והחזק את לחצן ההפעלה שלמעלה למשך 10 שניות כדי לשחרר אותו. ראה <a href="#">נעילת מסך</a>.</li> </ul>	תפריט המסך אינו מופיע	לא ניתן לכוון את הצג מהלחצנים שבלוח הקדמי
<ul style="list-style-type: none"> <li>בדוק את אות המקור. הזז את העכבר או לחץ על מקש כלשהו במקלדת כדי לוודא שהמחשב אינו במצב חיסכון בצריכת חשמל.</li> <li>ודא שמקור הוידאו המחובר לכניסת במצב S-Video, Composite או Component פועל ומנגן וידאו.</li> <li>ודא שכבל האות מחובר היטב. חבר מחדש את הכבל במידת הצורך.</li> <li>הפעל מחדש את המחשב או את נגן הוידאו.</li> </ul>	אין תמונה, הנורית ירוקה. אם תלחץ "+" או "-" או "Menu", תוצג ההודעה "No S-Video input signal" (אין אות כניסה S-Video), או "No Composite input signal" (אין אות כניסה Composite) או "input signal No Component" (אין אות כניסה מסוג Component).	אין אות כניסה כאשר לוחצים על בקורות המשתמש
<ul style="list-style-type: none"> <li>בתקליטורי DVD שונים יש הבדל בין תבניות וידאו שונות (יחס גובה-רוחב) ולכן ייתכן שהתצוגה תהיה במסך מלא.</li> <li>הפעל את האבחון המובנה.</li> </ul>	התמונה אינה ממלאת את הגובה או הרוחב של המסך	התמונה אינה ממלאת את הסמך.

## בעיות ספציפיות בממשק USB (Universal Serial Bus)

פתרונות אפשריים	הסימפטום	סימפטומים ספציפיים
<ul style="list-style-type: none"> <li>• ודא שהצג הופעל.</li> <li>• חבר בחזרה את כבל ה-upstream למחשב.</li> <li>• חבר בחזרה את התקני ה-USB (מחבר downstream).</li> <li>• כבה את המסך והדלק אותו.</li> <li>• הפעל מחדש את המחשב.</li> <li>• התקני USB מסוימים, כגון דיסק קשיח חיצוני ונייד, דורשים זרם חשמלי גבוה יותר; חבר את ההתקן ישירות למחשב.</li> </ul>	התקני USB חיצוניים אינם פועלים	ממשק USB אינו פועל
<ul style="list-style-type: none"> <li>• ודא שהמחשב שלך מכיל בקר USB 3.0.</li> <li>• במחשבים מסוימים יש יציאות USB 3.0 וכן SB 2.0. ודא שחיברת את ההתקן ליצירת USB מתאימה.</li> <li>• חבר בחזרה את כבל ה-upstream למחשב.</li> <li>• חבר בחזרה את התקני ה-USB (מחבר downstream).</li> <li>• הפעל מחדש את המחשב.</li> </ul>	התקני ציוד היקפי עם ממשק חיבור USB 3.0 עובדים לאט או לא עובדים בכלל	ממשק החיבור USB 3.0 עובד במהירות אטית

## בעיות ב-Dell™ Soundbar

פתרונות אפשריים	הסימפטום	סימפטומים שכיחים
<ul style="list-style-type: none"> <li>• סובב את בורר ההפעלה/העוצמה של Soundbar עם כיוון השעון עד לערך האמצעי, ודא שחיווי ההפעלה (נורית כחולה שבחלק הקדמי של ה-Soundbar) דולקת.</li> <li>• ודא שכבל המתח שמגיע מה-Soundbar מחובר למתאם.</li> </ul>	לא מסופק מתח ל-Soundbar - חיווי המתח כבוי	אין צליל
<ul style="list-style-type: none"> <li>• חבר את כבל השמע line-in ליציאת השמע של המחשב.</li> <li>• העבר את כל בקורות העוצמה של Windows לערך המקסימלי שלהן</li> <li>• נגן שמע במחשב (לדוגמה, תקליטור או קובץ MP3).</li> <li>• סובב את בורר ההפעלה/העוצמה של Soundbar עם כיוון השעון כדי להגביר את העוצמה.</li> <li>• נקה והכנס מחדש את תקע השמע line-in.</li> <li>• בדוק את Soundbar עם מקור שמע אחר (לדוגמה נגן תקליטורים נייד).</li> </ul>	ה-Soundbar מקבל מתח - נורית ההפעלה דולקת	אין צליל
<ul style="list-style-type: none"> <li>• פנה מכשולים בין ה-Soundbar לבין המשתמש.</li> <li>• ודא שתקע השמע line-in הוכנס עד הסוף למחבר בכרטיס הקול.</li> <li>• העבר את כל פקדי העוצמה של Windows לאמצע.</li> <li>• הנמך את העוצמה ביישום השמע.</li> <li>• סובב את בורר ההפעלה/העוצמה של Soundbar נגד כיוון השעון כדי להנמיך את העוצמה.</li> <li>• נקה והכנס מחדש את תקע השמע line-in.</li> <li>• פתרון תקלות בכרטיס הקול של המחשב.</li> </ul>	מקור השמע מגיע מכרטיס הקול של המחשב	צליל מעוות

<ul style="list-style-type: none"> <li>• בדוק את Soundbar עם מקור שמע אחר (לדוגמה נגן תקליטורים נייד, נגן MP3).</li> </ul>		
<ul style="list-style-type: none"> <li>• פנה מכשולים בין ה-Soundbar לבין המשתמש.</li> <li>• ודא שתקע השמע line-in הוכנס עד הסוף למחבר במקור השמע.</li> <li>• הנמך את העוצמה במקור השמע.</li> <li>• סובב את בורר ההפעלה/העוצמה של Soundbar נגד כיוון השעון כדי להנמיך את העוצמה.</li> <li>• נקה והכנס מחדש את תקע השמע line-in.</li> </ul>	נעשה שימוש במקור שמע אחר	צליל מעוות
<ul style="list-style-type: none"> <li>• פנה מכשולים בין ה-Soundbar לבין המשתמש.</li> <li>• ודא שתקע השמע line-in הוכנס עד הסוף למחבר בכרטיס הקול או במקור השמע.</li> <li>• העבר את כל פקדי איזון השמע (balance - L-R) של Windows לאמצע.</li> <li>• נקה והכנס מחדש את תקע השמע line-in.</li> <li>• פתרון תקלות בכרטיס הקול של המחשב.</li> <li>• בדוק את Soundbar עם מקור שמע אחר (לדוגמה נגן תקליטורים נייד).</li> </ul>	הצליל מגיע רק מצד אחד של ה-Soundbar	השמע אינו מאוזן
<ul style="list-style-type: none"> <li>• פנה מכשולים בין ה-Soundbar לבין המשתמש.</li> <li>• סובב את בורר ההפעלה/העוצמה של Soundbar עם כיוון השעון עד לערך המקסימלי.</li> <li>• העבר את כל פקדי העוצמה של Windows למקסימום.</li> <li>• הגבר את העוצמה ביישום השמע.</li> <li>• בדוק את Soundbar עם מקור שמע אחר (לדוגמה נגן תקליטורים נייד, נגן MP3).</li> </ul>	העוצמה נמוכה מדי	עוצמה נמוכה

[בחזרה לדף התוכן](#)

## נספח

ג צבעוני שטוח Dell™ U2713HM - מדריך למשתמש

[הוראות בטיחות](#)

[הערה לגבי FCC \(ארה"ב בלבד\) ומידע נוסף על תקנות](#)

[יצירת קשר עם DELL](#)

## אזהרה: הוראות בטיחות

**אזהרה:** שימוש בבקרים, בהתאמות או בנהלים שאינם אלה שצוינו בתיעוד זה עלול לגרום לחשיפה להתחשמלות, לסכנות חשמליות ו/או לסכנות מכניות. 

לקבלת הוראות בטיחות, עיין במדריך המוצר.

## הערה לגבי FCC (ארה"ב בלבד) ומידע נוסף על תקנות

ראו הערה לגבי FCC ומידע נוסף על תקנות באתר על הישמעות לתקנות בכתובת [www.dell.com/regulatory\\_compliance](http://www.dell.com/regulatory_compliance)

## יצירת קשר עם DELL

מספר הטלפון עבור לקוחות בארה"ב הוא (800-999-3355) WWW-DELL-800.

**הערה:** אם אין ברשותך חיבור לאינטרנט, תוכל לאתר את הפרטים ליצירת קשר בחשבונית הרכישה, על הטופס המצורף לאריזה, על החשבון או בקטלוג המוצרים של Dell. 

Dell מציעה מספר אפשרויות למתן שירות ולתמיכה באינטרנט ובטלפון. הזמינות משתנה בהתאם לארץ ולמוצר, וייתכן ששירותים מסויימים לא יהיו זמינים באזורך. ליצירת קשר עם Dell בנוגע למכירות, לתמיכה טכנית או לשירות לקוחות:

1. בקר בכתובת [support.dell.com](http://support.dell.com).
2. ציין את הארץ או האזור בהם אתה נמצא בתפריט הנפתח בחר ארץ / אזור שבתחתית הדף.
3. לחץ צור קשר שבצד שמאל של הדף.
4. בחר בשירות או בקישור התמיכה המתאים לצרכיך.
5. בחר דרך נוחה ליצירת קשר עם Dell.

# התקנת הצג שלכם

צג שטוח Dell™ U2713HM - מדריך למשתמש

---

## אם ברשותכם מחשב דל™ שולחני או מחשב דל™ נישא בעל גישה לאינטרנט

1. היכנסו לאתר <http://support.dell.com>, הקלידו את תווית השירות שלכם והורידו את מנהל ההתקן הגרפי האחרון עבור הכרטיס הגרפי שלכם.
2. אחרי התקנת ההתקנים גרפיים, נסו שוב להגדיר את רזולוציית הצג ל- **2560x1440**.

**הערה:** אם איכם יכולים להגדיר את הרזולוציה ל- 2560X1440, אנא צרו קשר עם דל כדי לברר על אודות התקן גרפי שיתמוך ברזולוציה זו. 

---

## אם ברשותכם מחשב שולחני, מחשב נישא או כרטיס גרפי שאינם מתוצרת דל™

ב-Windows XP:

1. לחצו על עכבר ימין בשולחן העבודה והקליקו **מאפיינים**.
2. בחרו **בתווית הגדרות** (Settings).
3. בחרו **מתקדם**.
4. זהו את ספק מנהל ההתקן הגרפי מהתאור בחלקו העליון של הדף (לדוגמא, Intel, ATI, NVIDIA וכד').
5. אנא חפשו באתר הספק של הכרטיס הגרפי את מנהל ההתקן העדכני (לדוגמא, <http://www.ATI.com> או <http://www.NVIDIA.com>).
6. אחרי התקנת מנהל ההתקנים הגרפיים, נסו שוב להגדיר את רזולוציית הצג ל- **2560x1440**.

ב-Windows® 7, Windows Vista®, Windows® 8.1 או Windows® 8:

1. לחץ לחיצה ימנית בשולחן העבודה ובחר באפשרות **Personalization (התאמה אישית)**.
2. לחץ **Change Display Settings (שנה הגדרות תצוגה)**.
3. לחץ **הגדרות מתקדמות**.
4. זהו את ספק מנהל ההתקן הגרפי מהתאור בחלקו העליון של הדף (לדוגמא, Intel, ATI, NVIDIA וכד').
5. אנא חפשו באתר הספק של הכרטיס הגרפי את מנהל ההתקן העדכני (לדוגמא, <http://www.ATI.com> או <http://www.NVIDIA.com>).
6. מחבר ה- VGA שלנו יכול לתמוך בעד 2048 X 1152 בלבד (מגבלות רוחב הפס). ה- HDMI שלנו הוא 1.4 והוא תואם ויכול לתמוך עד 1920 X 1080.

**הערה:** אם איכם יכולים להגדיר את הרזולוציה ל- 2560x1440, אנא צרו קשר עם יצרן המחשב שלכם או שקלו רכישת כרטיס גרפי שיתמוך ברזולוציה של 2560x1440.